

整理番号	2
------	---

## 政務活動費 領収書等貼付用紙

経費区分 (該当する経費の番号を○で囲む)	【調査研究・政策立案活動費】 1:調査研究費    2:グループ活動費 【広聴・広報活動費】 3:広聴費    4:要請・陳情等活動費    5:広報費 【経常的経費】 6:人件費    7:事務所費    ⑧:事務費 9:資料購入・作成費    10:交通費
--------------------------	--

支出年月日	4年4月7日	支出額	18,150 円
			※ 政務活動費を充当した金額を記載

使 途	東芝複合機トナー青シアン
-----	--------------

領収書等貼付欄 龍志会 浅野目義英

ただし、東芝複合機トナー青1個として

口座名 浅野目義英      支払先名 純正トナーのお店トナー屋サッコー

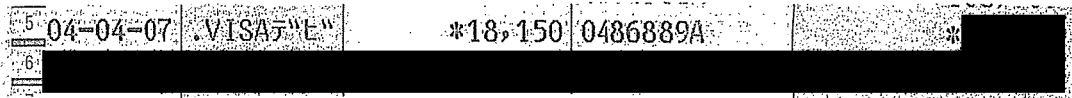

※ 領収書は重ねて貼付しないこと。  
 ※ 領収書を貼るスペースが足りない場合は、別紙を使用すること。(別紙には整理番号(枝番)を付すこと。)

※ 領収書等には、①年月日、②金額、③使途(「ただし、〇〇代として」など何に支出されたか分かるような記載)、④発行者、⑤宛名が記載されていること(一部記載がない場合は、余白に補記すること)。

※ 按分した場合は、積算方法を余白に記入すること。

キーワード検索



浅野目 義英さん あなたはポイント

2,507ポイント 1倍

購入履歴

定期購入・予約購入(申し込み履歴)

問い合わせ履歴

ショップからのメール一覧

my楽券

ジャンル一覧

関連サービス

半額

以下アイテム  
約200万点Rakuten 25  
YEARS スーパーSALE[予告]6/4(土)  
20:00スタート事前エントリー受付中!  
今なら抽選でポイント当たる

楽天市場トップ &gt; 購入履歴一覧 &gt; 購入履歴詳細

Japanese | English

購入履歴詳細

浅野目義英さんの購入履歴は以下の通りです。





純正トナーのお店トナー屋サンコー 39ショップ

店舗連絡先: <https://www.rakuten.co.jp/toner-sankor/toner-sankor/info.html>

※[注文内容の変更・注文商品のキャンセルをする]リンクが表示されていない場合は、購入履歴画面より注文内容の変更はお受けできません。ご利用のショップまで直接ご相談ください。ショップへ問い合わせる

※39(サンキュー)ショップの表示は購入時点での情報を元に表示しています。現時点での状態を確認するには購入履歴一覧をご確認ください。

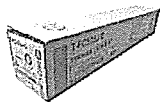
注文日	2022年4月7日	現在のステータス	お支払い確定
注文番号	344865-20220407-0 192346351	受付情報履歴	2022年4月7日 15時7分31秒【新規受付済み】 2022年4月7日 15時16分27秒【店舗確認済み】 2022年4月9日 0時43分0秒【発送済み】
お届け予定日時	2022年4月12日 14時 ~16時		2022年4月9日 2時8分27秒【お支払い確定済み】

送付先	商品	単価(税込)	個数	小計(税込)	税率	送料
浅野目 義英 〒330-0075 埼玉県 さいたま市浦和区 針ヶ谷2-7-8 針ヶ谷多 目的住宅1F 電話: 048-762-7133	 T-FC505 トナー 東芝 T-FC505J e-studio 2505AC 3505AC 青 シア ン 純正	18,150円	1	18,150円	10%	無料
配達完了 4月12日(火)にお届け完了 配達完了しました。						
○ ショップ	○ 出荷	○ 配達店	○ 配達完了			
送業者 佐川急便 電話番号 193473271740						

合計(税込):	18,150円
送料(税込):	0円
お支払い金額(税込):	18,150円

領収書を発行する

## お支払い方法、配送方法詳細

お支払い方法 クレジットカード決済  
カード番号: VISA下4桁 XXXXXXXX  
お支払い回数: 一括  
カード有効期限: 09月 25年

配送方法 宅配便

注文者情報 浅野目 義英  
住所: 〒330-0075 埼玉県 さいたま市浦和区 針ヶ谷2-7-8 針ヶ谷多目的住宅1F  
電話: 048-762-7133  
メールアドレス: XXXXXXXXXX@XXXXXX.XXX

■ 利用明細 照会期間: 2022年04月

浅野目 義英  
埼玉りそなデビットカード

合計金額: XXXXXXXXXX 円

No.	利用日	利用内容	金額	承認番号	ステータス
1					
2					
3					
4					
5					
6					
7					
8					
9					
10					
11	2022年04月07日	ジュンペイトナ-ノオミセトナ-ヤサ(ラクテン)	18,150円	486889	確定



# 領 収 書

2022/4/8

浅野目 義英 様

---

¥18,150 —

但し、

上記の金額、正に領収いたしました。

サンコー株式会社



〒562-0026

大阪府箕面市外院1-13-7

TEL : 072-729-1333

FAX : 072-729-1334

---



# 納 品 書

ZZ169982

受注日 2022年 04月 08日

納品書番号 6011948

〒330-0075  
埼玉県さいたま市浦和区針ヶ谷 2-7-8  
針ヶ谷多目的住宅 1F  
浅野目 義英 様  
TEL: 048-762-7133  
FAX:

サンコー株式会社  
〒562-0026  
大阪府箕面市外院  
1-13-7  
TEL: 072-729-1333  
FAX: 072-729-1334

佐川急便 No.1934-7327-1740  
配達予定日 2022年 04月 12日

URL : [www.tonersanko.com](http://www.tonersanko.com)  
MAIL: [toner@oa-sanko.co.jp](mailto:toner@oa-sanko.co.jp)

今回お買い上げ額	¥18,150	税抜金額	¥16,500
		消費税額等	¥1,650
		非課税	¥0

商品名	数量	単価	小計	商品コード
東芝 T-FC505C (青)トナー /e-studio 2000AC/2 505AC/3505AC/4505AC/5005AC	1	¥18,150	¥18,150	TO00067

トナー屋サンコー楽天市場店	お買い上げ額合計	¥18,150
---------------	----------	---------

整理番号	3
------	---

## 政務活動費 領収書等貼付用紙

経費区分 (該当する経費の番号を○で囲む)	【調査研究・政策立案活動費】 1:調査研究費    2:グループ活動費 【広聴・広報活動費】 3:広聴費    4:要請・陳情等活動費    5:広報費 【経常的経費】 6:人件費    7:事務所費    ⑧:事務費 9:資料購入・作成費    10:交通費
--------------------------	--

支出年月日	4年4月7日	支出額	2,560 [REDACTED] 円
※ 政務活動費を充当した金額を記載			

使途	あとのめ名利3つ折 4/4c 100枚
----	---------------------

領収書等貼付欄	龍志会 浅野目義英
---------	-----------

ただし あとのめ名利3つ折 4/4c 100枚 印刷代として

口座名 浅野目義英    支払先名 印刷通刷70971197

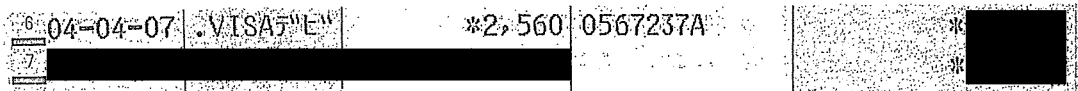

※ 領収書は重ねて貼付しないこと。  
 ※ 領収書を貼るスペースが足りない場合は、別紙を使用すること。(別紙には整理番号(枝番)を付すこと。)

※ 領収書等には、①年月日、②金額、③使途(「ただし、〇〇代として」など何に支出されたか分かるような記載)、④発行者、⑤宛名が記載されていること(一部記載がない場合は、余白に補記すること)。  
 ※ 按分した場合は、積算方法を余白に記入すること。

# 請求書

2022年04月07日

埼玉県議会議員 あさのめ事務所 御中

平素は格別のお引き立てを賜り厚くお礼申し上げます。  
ご依頼いただきました件、次の通り御請求申し上げます。  
何卒よろしくお願ひ申し上げます

株式会社プリントパック  
〒617-0003  
京都府向日市森本町野田3-1  
TEL 0120-977-920  
FAX 075-935-6890

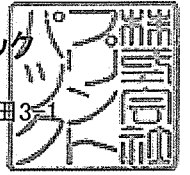

お支払条件 クレジットカード支払い 納品場所 ご指定場所

御請求金額 2,560円 (税込) 納品期日 4営業日

ご注文番号	内 容	数量	単 価	金 額
PAC29462840	<p>品名：あさのめ名刺3つ折り 三つ折り名刺（展開サイズ：91×163mm） / 両面4色 / マットコート135 / 100部×1種類 / 加工1：巻三つ折り(オプション料込み) 加工2：</p>	1	2,560	2,560
合計	<div style="display: flex; justify-content: space-between;"> <div style="width: 30%;"> <p><b>8月15日、「終戦の日」には、半旗を掲揚し反戦の意思表示を</b> (2022年10月4日、県議会一般質問)</p>  <p>2023年からすべての県施設、県教育施設、県警施設で、半旗が掲揚されることに</p> <p>埼玉県議会議員・浅野目義英の思い、政策、質問内容をオンラインでみなさまへ公開中</p> <p><b>あさのめチャンネル</b></p>  </div> <div style="width: 35%;"> <p>昭和33年(1958年)5月27日 東京生まれ。山形県米沢市育ち。 法政大学社会学部卒。 小学校教員を経る。 隣接の上尾市で全国最年少25歳で市議初当選。市議4期(25~41歳)。 37歳で全国最年少議長。 上尾市長選挙次点敗退。 予備校講師、鮎井屋でひたすらマグロを切る仕事、代議士政策秘書など、政治浪人7年余。 平成19年埼玉県議会議員トップで初当選。 以来、4期連続当選。</p> <p>memo</p> <p>〒330-0075 さいたま市浦和区針ヶ谷2-7-8 ☎ 048-762-7133 ☎ 048-762-7144 urawajimu@asanome.com <a href="http://asanome.com">http://asanome.com</a></p> <p>血液型：A型 星座：双子座 干支：戌年 座右の銘：気象堂々負白虹 得意：犬や猫と仲良し(話ができる)</p> </div> <div style="width: 30%;"> <p>埼玉県議会議員 さいたま市浦和区 <b>浅野目 義英</b> あさのめ よしひで</p>  <p>(公社)さいたま緑のトラスト協会の第1号地に</p> </div> </div>			2,560

特記事項

# ■ 利用明細

照会期間: 2022年04月

浅野目 義英  
埼玉りそなデビットカード

合計金額: XXXXXXXXXX

No.	利用日	利用内容	金額	承認番号	ステータス
1	[REDACTED]		[REDACTED]		
2					
3					
4					
5					
6					
7					
8					
9					
10	2022年04月07日	印刷通販プリントパック (BtoB)	2,560円	567237	確定
11	[REDACTED]		[REDACTED]		

整理番号 15

## 政務活動費 領収書等貼付用紙

経費区分 (該当する経費の 番号を○で囲む)	【調査研究・政策立案活動費】
	1:調査研究費    2:グループ活動費
	【広聴・広報活動費】
	3:広聴費    4:要請・陳情等活動費    5:広報費
	【経常的経費】
	6:人件費    7:事務所費    ⑧:事務費
	9:資料購入・作成費    10:交通費

支出年月日	4年4月21日	支出額	11,481 × 0.95 = 10,907 円
			※ 政務活動費を充当した金額を記載

使途	県政調査事務所 電話 + FAX + NET (4月分)
----	------------------------------

領収書等貼付欄

龍志会 浅野目義英

ただし、県政調査事務所 電話 + FAX + NET (4月分) とし

口座名 浅野目義英 支払先 NTTファイブ(株)

1904-04-21 振替 \*11,481 PE NTTファイブ \* [REDACTED]

※ 領収書は重ねて貼付しないこと。  
 ※ 領収書を貼るスペースが足りない場合は、別紙を使用すること。(別紙には整理番号(枝番)を付すこと。)

※ 領収書等には、①年月日、②金額、③使途(「ただし、〇〇代として」など何に支出されたか分かるような記載)、④発行者、⑤宛名が記載されていること(一部記載がない場合は、余白に補記すること)。  
 ※ 按分した場合は、積算方法を余白に記入すること。

請求書 (東日本ご利用分)

330-0075  
さいたま市浦和区針ヶ谷2丁目7-8

郵便区内特別

発行年月日 2022年 4月17日発行  
発行会社 NTTファイナンス株式会社  
料金センター  
お問合せ先 0800-3330111 (無料)  
【受付先】  
〒231 横浜市中区日本大通 日本郵便(株)  
-8691 横浜港郵便局 私書箱107号  
社用コード J20021111005 15675 15549 00 C  
61 000000 1 0 22040301C

浅野目 義英 様

Webでのお問い合わせ先

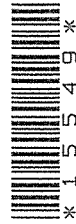
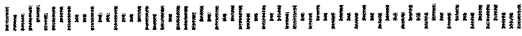

022042101044628683

15675

日頃、NTTファイナンスをご利用いただきまして誠にありがとうございます。  
下記の料金を請求させていただきますので、内容を十分ご確認のうえ、お支払い期限までに裏面記載の場所でお支払いをお願いします。( 1 / 3 ページ )

お客様ご請求番号 (BILLING NUMBER) お客様番号 (CUSTOMER NUMBER)	請求年月 (MONTH OF ISSUE)	ご請求金額 (TOTAL AMOUNT)	お支払期限 (DUE DATE)
[REDACTED]	2022年 4月ご請求分	11,481円	2022年 5月 2日(月)

【NTTファイナンスからのお知らせ】

\*\*\* NTTグループ各社ご請求金額 \*\*\*

NTT東日本分ご請求額 10,623円  
NTTファイナンス分ご請求額 858円  
(合計) 11,481円 詳細については、「ご請求内訳」をご覧ください。

\*\*\* NTTファイナンスからのお知らせ \*\*\*

奇数月のご請求額が5,000円未満の場合は、翌月分の偶数月に2ヶ月まとめてご請求しております。  
※複数回線まとめてのご請求や、料金回収代行サービスをご利用の場合等は、毎月ご請求しております。

\*\*\* NTT東日本から「にねん割」をご利用のお客さまへのお知らせ \*\*\*

「フレッツ光」の料金プラン「にねん割」はご請求内訳に記載の「解約金がかからない期間」を過ぎると自動更新されます。  
自動更新後の契約期間は24ヵ月です。自動更新をご希望されない場合はNTT東日本へご連絡が必要となります。  
詳しくはフレッツ公式ホームページの「サービスのお問い合わせ」

(<https://flets.com/customer/contact.html>) をご確認ください。

なお「解約金がかからない期間」以外での「フレッツ光」の解約は、解約金

【戸建て向けサービスの場合10,450円(税込)、集合住宅向けサービスの場合1,650円(税込)】がかかります。

\* NTT東日本請求額のうち、料金回収代行分はNTTファイナンスへ請求事務を委託しています。

↓下の部分を切り取り、当社指定のコンビニエンスストア、金融機関、ゆうちょ銀行・郵便局、ドコモショップへ払い込みをお願いいたします。  
Cut off the slip below and use it when paying the charges at one of our designated convenience stores, a financial institution, a post office, a docomo shop.

72 NTTファイナンス株式会社 払込取扱票

口座記号  
番号 00160-3-903061 金額 11,481円

納付機  
番号 56101 お客様  
番号 [REDACTED] 確認  
番号 24089

請求  
年月 2022年 4月ご請求分 左上の口座記号番号への振込以外の  
「お支払方法」(裏面)でお支払下さい。

33 750016090306100000011481256101000000000  
60401233086220456737342000000000000000000000

(住所等非表示払込書) 受付局日附印

浅野目 義英 様

金融機関用取付速達券  
TEL 0120 874-569 受付局日附印

金融機関→NTTファイナンス (CVS本部控)

VS取納用  
(91) 549206-3086220456737342000300  
220630-0-011481-1

通常払込料金  
加入者負担 振替払込請求書兼  
受領証(金融機関控)

口座  
番号 00160-3-903061

加入  
者名 NTTファイナンス株式会社

金額 11,481円

お客様  
番号 [REDACTED]

2022年 4月ご請求分 支払  
期限 5月 2日

(住所等非表示払込書)  
浅野目 義英 様

金融機関用取付速達券  
TEL 0120 874-569 受付局日附印

備考

この受領証は、大切に保管してください。(金融機関・CVS店舗保管)

電話料金等払込受領  
東日本ご利用分

ご請求先氏名  
浅野目 義英 様

お客様番号  
[REDACTED]

2022年 4月ご請求  
金額(円)  
¥11,481-

受取人  
NTTファイナンス株式会社

お問合せ先 (無料)  
0800-3330111

領 収 日 附 印

収入印紙貼付欄  
(金融機関・CVS用)→お客

お客様ご請求番号 BILLING NUMBER		請求年月 MONTH OF ISSUE	2022年 4月ご請求分
----------------------------	--	------------------------	--------------

ご請求内訳 (お客様番号 )

内訳項目 CHARGE BREAKDOWN BY CATEGORY (YEN)	金額(円) AMOUNT (YEN)	請求内訳等詳細 DETAILS OF CHARGE BREAKDOWN	税区分 TAX
◇NTT東日本ご利用分	10,568	フレッツ光利用料 (Nギガスビファミ)	3月 1日~ 3月31日: お客 さまID_
	5,400	にねん割 割引料	2022年09月~2022年11月以 外の解約は解約金がかかります
	-700	ギガらくWiFi利用料 (ライト)	3月 1日~ 3月31日 電話番号 は048-762-7133
	2,000	ひかり電話A (エース) 基本料	3月 1日~ 3月31日 翌月への 繰越額は480円です。
	1,500	複数チャネル使用料	3月 1日~ 3月31日 ひかり電 話A定額料に含まれ、通話料から減算し ます。
	200	追加番号使用料	3月 1日~ 3月31日 2番号分 のご請求となります。
	100	ひかり電話 (通話料)	3月 1日~ 3月31日 合算表示の料金合計×10%
	40	ひかり電話A (エース) 定額料分通話	3月 1日~ 3月31日。0570 /0180等で始まる番号への通話料で す。
	-40	ひかり電話 (携帯電話等への通話料)	3月 1日~ 3月31日。合算表示の料金合計×10%
	1,104	ユニバーサルサービス料他	3月 1日~ 3月31日
	4	消費税等相当額 (合計)	
◇NTTコミュニケーションズご利用分	55	ナビダイヤル/テレドーム等への通話料	3月 1日~ 3月31日。0570 /0180等で始まる番号への通話料で す。
	50	消費税等相当額 (合計)	
◇NTT東日本分 (小計)	10,623	(小計)	

ユニバーサルサービス料他には、2021年7月利用料分から2022年1月利用料分まで、ユニバーサルサービス料に加え、電話リレーサービス料として1番号あたり1.1円(税込)が含まれています。電話リレーサービス料については一般社団法人電気通信事業者協会のホームページをご確認下さい。  
[https://www.tca.or.jp/telephonerelay\\_service\\_support/qa/](https://www.tca.or.jp/telephonerelay_service_support/qa/)

\*\*\*ユニバーサルサービス料について\*\*\*  
 ユニバーサルサービス料は、あまねく日本全国においてユニバーサルサービス (NTT東西の加入電話等) の提供を確保するためにご負担いただく料金です。なお、一般社団法人電気通信事業者協会から1番号あたりの費用 (番号単価) が公表されています。

J20021111005 15675 15549 0

万一、お支払期限が過ぎた場合、当社指定のお支払方法にて至急お支払いください。なお、お支払期限後コンビニエンスストアでのお支払いができなくなる場合がございます。

**【お支払期限後、金融機関、ゆうちょ銀行・郵便局でお支払いになられた場合は、表面のお問合せ先までご連絡をお願いします。】**

なお、お支払い期限後に支払われた場合、年14.5%(NTTドコモの個別信用購入あっせん契約及び割賦販売契約は法定利率)の割合で計算した延滞利息を加算させていただきます。

下記のお支払い場所にこの用紙をご持参のうえ、表記の金額をお支払いください。

お支払方法

- <店頭窓口>
    - ・コンビニエンスストア
    - ・信用金庫
    - ・労働金庫
    - ・漁協
    - ・銀行
    - ・信用組合
    - ・農工中金
    - ・農協
    - ・郵便局
    - ・ドコモショップ
  - <モバイル・インターネット>
    - Pay-easyでお支払いいただけます。
  - <スマートフォンを活用したお支払い>
    - 下記のスマートフォンアプリでお支払いいただけます。
    - d払い・PayB・楽天銀行・エポス・モバイルレジ
- 金融機関様(ゆうちょ銀行・郵便局を除く)  
 お支払期限後に収納された場合は表面の収納連絡先までご連絡ください。

(ご注意)  
 ・この用紙は、機械で処理しますので、汚したり、折り曲げたりしないでください。  
 ・この用紙は、ゆうちょ銀行又は郵便局の払込機能付きATMでもご利用いただけます。  
 ・この払込書を、ゆうちょ銀行又は郵便局の渉外員にお預けになるときは、引換えに預り証を必ずお受け取りください。  
 ・ご依頼人様からご提出いただきました払込書に記載されたおとこ、おなまえ等は、加入者様に通知する場合があります。  
 ・この受領証は、払込みの証拠となるものですから大切に保管してください。

取人印紙

課税相当額以上

貼 付

バーコードが記載された請求書をお持ちのお客さまは、お近くのコンビニエンスストアでお支払いいただけます。

コンビニエンスストアはNTTファイナンスに代わって料金を受領します。

※ご請求額が30万円以上の場合、コンビニエンスストアでのお支払いはできません。

セブン-イレブン	ローソン	ファミリーマート
ミニストップ	セイコーマート	NewDays
デイリーヤマザキ	ヤマザキデイリーストアー	ニューヤマザキデイリーストア
生活彩家	ポプラ	

この払込取扱票は機械で処理しますので、中央の欄を汚さないよう特にご注意ください。

また、本票を折ったり曲げたりしないでください。(ゆうちょ銀行) この場所には何も記載しないでください。





整理番号	16
------	----

## 政務活動費 領収書等貼付用紙

経費区分 (該当する経費の番号を○で囲む)	【調査研究・政策立案活動費】 1:調査研究費    2:グループ活動費 【広聴・広報活動費】 3:広聴費    4:要請・陳情等活動費    5:広報費 【経常的経費】 6:人件費    7:事務所費    ⑧:事務費 9:資料購入・作成費    10:交通費
--------------------------	--

支出年月日	4年4月21日	支出額	3,460 円
※ 政務活動費を充当した金額を記載			

使 途	政務活動事務所 上下水道代(R4.2月1~4月2日)
-----	----------------------------

領収書等貼付欄	龍志会 浅野目義英
---------	-----------

ただし、政務活動事務所 上下水道代(R4.2月1~4月2日)

口座名 浅野目義英    支払先名(有)くろがね

2024-04-21 送金    \*3,460 IB 2)クルツァ    \*

※ 領収書は重ねて貼付しないこと。  
 ※ 領収書を貼るスペースが足りない場合は、別紙を使用すること。(別紙には整理番号(枝番)を付すこと。)

※ 領収書等には、①年月日、②金額、③使途(「ただし、〇〇代として」など何に支出されたか分かるような記載)、④発行者、⑤宛名が記載されていること(一部記載がない場合は、余白に補記すること)。

※ 按分した場合は、積算方法を余白に記入すること。

2022年4月4日

## 御 請 求 書

あさのめ事務所 浅野目義英 様

有限会社 ぐるっぺ

〒111-0031

東京都台東区千束 2-23-6

TEL 03-5603-9131

下記の通りご請求申し上げます。

令和4年2月1日～令和4年4月2日 使用水道代金

御請求金額 ￥3,460

内容	水量	金額
上水道料金	2 m <sup>3</sup>	1,958
下水道料金	2 m <sup>3</sup>	1,502
	合計	3,460

上記金額を2月末日までにお振込を下さいます様お願い申し上げます。

### 振込先

埼玉りそな銀行 南浦和支店

普通 4040837 (有)ぐるっぺ

整理番号 19

## 政務活動費 領収書等貼付用紙

<p>経費区分 (該当する経費の番号を○で囲む)</p>	<p>【調査研究・政策立案活動費】                  1:調査研究費    2:グループ活動費                  【広聴・広報活動費】                  3:広聴費    4:要請・陳情等活動費    5:広報費                  【経常的経費】                  6:人件費    7:事務所費    ⑧:事務費                  9:資料購入・作成費    10:交通費</p>
----------------------------------	---

支出年月日	4年4月27日	支出額	4,610円
			※ 政務活動費を充当した金額を記載

使途	県政調査事務所 電気代(2月分)
----	------------------

<p>領収書等貼付欄</p> <p style="text-align: right;">龍志会 浅野目義英</p> <p style="margin-left: 40px;">ただし、県政調査事務所 電気代(2月分)として</p> <p style="margin-left: 40px;">口座名 浅野目義英    支払先名 KDDI(株)</p>	<p>04-04-27   振替   *4,610   PE KDDI   [REDACTED]</p>
<div style="border: 1px dashed black; padding: 5px; margin: 0 auto; width: 80%;"> <p>※ 領収書は重ねて貼付しないこと。                      ※ 領収書を貼るスペースが足りない場合は、別紙を使用すること。(別紙には整理番号(枝番)を付すこと。)</p> </div>	
<p>※ 領収書等には、①年月日、②金額、③使途(「ただし、〇〇代として」など何に支出されたか分かるような記載)、④発行者、⑤宛名が記載されていること(一部記載がない場合は、余白に補記すること)。                  ※ 按分した場合は、積算方法を余白に記入すること。</p>	

発行年月日 DATE OF ISSUE 2022年 4月 5日  
**請求金額のご案内 INVOICE FOR SERVICES**



ご請求年月 MONTH OF ISSUE 2022年 4月

ご利用年月 BILLING PERIOD -----

お支払期日 DUE DATE	2022年 4月25日
ご請求金額 TOTAL AMOUNT DUE	4,610円

お支払期限を過ぎますと約款に定めた延滞利息をいただく場合がございます。

◆通信サービスご契約のお客さまへのご案内  
 ユニバーサルサービス料は、日本全国における加入電話・公衆電話等の提供確保のため、NTT東・西日本に支払われるものです。電話リレーサービス料は、聴覚や発語に障がいのある方との意思疎通を手話等で仲介するサービス提供のため、日本財団電話リレーサービスに支払われるものです。

◆のあるATM (ゆうちょ銀行等) では以下番号でお支払いいただけます。

収納機関番号	52012
お客様番号	■■■■■■■■■■
確認番号	009821

●電話リレーサービス料の番号単価の改定について  
 電話リレーサービス料は、2022年4月から9月ご利用分まで1番号あたり月額1円となります。  
 ●【お客さまへの注意喚起】KDDIを装う偽メールにご注意ください。  
 KDDIサービスを装う偽メールが増えております。下記サイトより注意点を確認ください。 <http://kddi-1.jp/ZAZ>

<凡例> 税込または免税料金は「\*」、旧税率計算対象料金は「#」

ご利用項目/備考	金額 (円)	内訳 (円)
●auでんき料金	4,500	
お客さま番号	4,500	
< 2月ご利用内訳 >	4,500	
供給地点特定番号		
▼でんきご利用料金	4,136	
2月 1日～ 2月28日利用分		
電気料金 でんきMプラン(東京D)		3,550
ご使用量 145kWh (前年同月)	99kWh	
燃料費調整額		99
再エネ発電賦課金/税込		487 *
▼消費税等 (10%)	364	
10%消費税の課税対象額	3,649円	
●紙請求書発行手数料	110	
▼払込取扱票発行手数料	100	
▼消費税等 (10%)	10	
10%消費税の課税対象額	100円	
●総合計		4,610

・auでんきのご契約内容・料金詳細は、My auでご確認いただけます。また、料金詳細はauでんきアプリ/Webサービスでもご確認いただけます。

整理番号	33
------	----

## 政務活動費 領収書等貼付用紙

経費区分 (該当する経費の番号を○で囲む)	【調査研究・政策立案活動費】 1:調査研究費    2:グループ活動費 【広聴・広報活動費】 3:広聴費    4:要請・陳情等活動費    5:広報費 【経常的経費】 6:人件費    7:事務所費    ⑧ 事務費 9:資料購入・作成費    10:交通費
--------------------------	--

支出年月日	4年5月16日	支出額	4,514 円
※ 政務活動費を充当した金額を記載			

使途	県政調査事務所 電気代(3月分)
----	------------------

領収書等貼付欄 龍志会 浅野目義英

ただし、県政調査事務所電気代(3月分)として

口座名 浅野目義英 支店名 KDDI株式会社

04-05-16 振替 \*4,514 PE KDDIカマシ

※ 領収書は重ねて貼付しないこと。  
 ※ 領収書を貼るスペースが足りない場合は、別紙を使用すること。(別紙には整理番号(枝番)を付すこと。)

※ 領収書等には、①年月日、②金額、③使途(「ただし、〇〇代として」など何に支出されたか分かるような記載)、④発行者、⑤宛名が記載されていること(一部記載がない場合は、余白に補記すること)。

※ 按分した場合は、積算方法を余白に記入すること。



発行年月日 DATE OF ISSUE 2022年 5月 6日

請求金額のご案内 INVOICE FOR SERVICES

ご請求年月 MONTH OF ISSUE 2022年 5月

ご利用年月 BILLING PERIOD -----

お支払期日 DUE DATE	2022年 5月25日
ご請求金額 TOTAL AMOUNT DUE	4,514円

お支払期限を過ぎますと約款に定めた延滞利息をいただく場合がございます。

◆通信サービスご契約のお客さまへのご案内  
ユニバーサルサービス料は、日本全国における加入電話・公衆電話等の提供確保のため、NTT東・西日本に支払われるものです。電話リレーサービス料は、聴覚や発語に障がいのある方との意思疎通を手話等で仲介するサービス提供のため、日本財団電話リレーサービスに支払われるものです。

◆のあるATM（ゆうちょ銀行等）では以下番号でお支払いいただけます。

収納機関番号	52012
お客様番号	■■■■■■■■■■
確認番号	012921

- 電話リレーサービス料の番号単価の改定について  
電話リレーサービス料は、2022年4月から9月ご利用分まで1番号あたり月額1円となります。
- 【お客さまへの注意喚起】KDDIを装う偽メールにご注意ください。  
KDDIサービスを装う偽メールが増えています。下記サイトより注意点を確認ください。 <http://kddi-1.jp/ZA>

<凡例>税込または免税料金等：「\*」、旧税率計算対象料金：「#」

ご利用項目/備考	金額 (円)	内訳 (円)
●auでんき料金	4,404	
お客さま番号	4,404	
< 3月ご利用内訳>	4,404	
▼でんきご利用料金	4,046	
3月1日～3月31日利用分		
電気料金 だんきMプラン(東京D)		3,357
ご使用量 137kWh(前年同月)	127kWh	
燃料費調整額		229
再エネ発電賦課金/税込		460 *
▼消費税等(10%)	358	
10%消費税の課税対象額	3,586円	
●紙請求書発行等手数料	110	
▼払込取扱票発行手数料	100	
▼消費税等(10%)	10	
10%消費税の課税対象額	100円	
●合計	4,514	

・auでんきのご契約内容・料金詳細は、My auでご確認いただけます。また、料金詳細はauでんきアプリ/Webサービスでもご確認いただけます。

整理番号	42
------	----

## 政務活動費 領収書等貼付用紙

経費区分 (該当する経費の 番号を○で囲む)	【調査研究・政策立案活動費】 1:調査研究費    2:グループ活動費 【広聴・広報活動費】 3:広聴費    4:要請・陳情等活動費    5:広報費 【経常的経費】 6:人件費    7:事務所費    8:事務費 9:資料購入・作成費    10:交通費
	(Note: In the original image, the number 8 is circled.)

支出年月日	4年5月28日	支出額	$11,499 \times 0.95$ 10,924 円 ※ 政務活動費を充当した金額を記載
-------	---------	-----	---

使途	県政調査事務所 電話 + FAX + NET (5月分)
----	------------------------------

領収書等貼付欄 龍志会 浅野目義英

ただし、県政調査事務所 電話 + FAX + NET (5月分) として

口座名 浅野目義英 支払先名 NTTアイトス株式会社

04-05-28 振替 \*11,499 PE NTTアイトス

※ 領収書は重ねて貼付しないこと。  
 ※ 領収書を貼るスペースが足りない場合は、別紙を使用すること。(別紙には整理番号(枝番)を付すこと。)

※ 領収書等には、①年月日、②金額、③使途(「ただし、〇〇代として」など何に支出されたか分かるような記載)、④発行者、⑤宛名が記載されていること(一部記載がない場合は、余白に補記すること)。

※ 按分した場合は、積算方法を余白に記入すること。

請求書 (東日本ご利用分)



330-0075  
さいたま市浦和区針ヶ谷2丁目7-8

郵便区内特別

NTTファイナンス株式会社  
〒108-0075 東京都港区港南1-2-70

浅野目 義英 様

Webでのお問い合わせ先

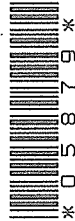

022052101041134471

05955

発行年月日 2022年 5月18日発行  
発行会社 NTTファイナンス株式会社  
料金センター  
お問合せ先 0800-3330111 (無料)  
【選付先】  
〒231 横浜市中区日本大通 日本郵便(株)  
-8691 横浜港郵便局 私書箱107号  
社用コード J20021111003 05955 05879 00 C  
61 000000 1 0 22050301C

日頃、NTTファイナンスをご利用いただきまして誠にありがとうございます。  
下記の料金を請求させていただきますので、内容を十分ご確認のうえ、お支払い期限までに裏面記載の場所でお支払いをお願いします。( 1 / 3ページ)

お客様ご請求番号 (BILLING NUMBER) お客様番号 (CUSTOMER NUMBER)	請求年月 (MONTH OF ISSUE)	ご請求金額 (TOTAL AMOUNT)	お支払期限 (DUE DATE)
[REDACTED]	2022年 5月ご請求分	11,499円	2022年 5月31日(火)

お知らせ

【NTTファイナンスからのお知らせ】

\*\*\* NTTグループ各社ご請求金額 \*\*\*

NTT東日本分ご請求額 10,641円  
NTTファイナンス分ご請求額 858円  
(合計) 11,499円

詳細については、「ご請求内訳」をご覧ください。

\*\*\* NTTファイナンスからのお知らせ \*\*\*

奇数月のご請求額が5,000円未満の場合は、翌月分の偶数月に2ヶ月まとめてご請求しております。  
※複数回線まとめてのご請求や、料金回収代行サービスをご利用の場合等は、毎月ご請求しております。

\*\*\* NTT東日本からのお知らせ \*\*\* フレッツ光の料金プラン「にん割」はご請求内訳の「解約金がかからない期間」を過ぎると自動更新されます。更新後の契約期間は24ヵ月です。更新をご希望されない場合はNTT東日本へご連絡が必要です。期間外の解約には戸建て向けサービスの場合、2022年6月30日以前にフレッツ光を解約された際は解約金10,450円(税込)2022年7月1日以降にフレッツ光を解約された際は解約金4,950円(税込)。集合住宅向けサービスの場合、解約金1,650円(税込)がかかります。詳しくはフレッツ公式HPをご確認ください。

\* NTT東日本請求額のうち、料金回収代行分はNTTファイナンスへ請求事務を委託しています。

↓下の部分を切り取り、当社指定のコンビニエンスストア、金融機関、ゆうちょ銀行・郵便局、ドコモショップへ払い込みをお願いいたします。  
Cut off the slip below and use it when paying the charges at one of our designated convenience stores, a financial institution, a post office, a docomo shop.

72 NTTファイナンス株式会社 払込取扱票

口座記号番号 00160-3-903061 金額 11,499円

納機関番号 56101 お客様番号 [REDACTED] 確認番号 75898

請求年月 2022年 5月ご請求分 左上の口座記号番号への振込以外の「お支払方法」(裏面)でお支払下さい。

33 500016090306100000011499256101000000000

23401233086220556737342000000000000000000000

(住所等非表示払込票) 浅野目 義英 様

金融機関用取締連絡先 TEL 0120 874-569

金融機関→NTTファイナンス (CVS本部控)

電話料金等払込受領 東日本ご利用分

ご請求先氏名 浅野目 義英 様

お客様番号 [REDACTED]

2022年 5月ご請求 金額(円) ¥11,499-

受取人 NTTファイナンス株式会社

お問合せ先 (無料) 0800-3330111

領 取 日 附 印

入金印紙貼付欄 (金融機関・CVS用)→お客

通常払込料金加入者負担 振替払込請求書兼受領証(金融機関控) Pay-easy

口座記号番号 00160-3-903061

加入者名 NTTファイナンス株式会社

金額 11,499円

お客様番号 [REDACTED]

2022年 5月ご請求分 振込日 5月31日

(住所等非表示払込票) 浅野目 義英 様

金融機関用取締連絡先 受付局 日附印

TEL 0120 874-569

備 考

この受領証は、大切に保管してください。(金融機関・CVS店舗保管)



ご請求内訳 (お客様番号 [ ])

内訳項目 CHARGE BREAKDOWN BY CATEGORY (YEN)	金額(円) AMOUNT (YEN)	請求内訳等詳細 DETAILS OF CHARGE BREAKDOWN	税区分 TAX
◇NTT東日本ご利用分 10,641	5,400	フレッツ光利用料 (Nギガスビファミ) 4月 1日～ 4月30日: お客さまID [ ]	合算
	-700	にねん割 割引料 2022年09月～2022年11月以外の解約は解約金がかかります	合算
	2,000	ギガらくWiFi利用料 (ライト)	合算
	1,500	ひかり電話A (エース) 基本料 4月 1日～ 4月30日 電話番号は048-762-7133	合算
	200	複数チャネル使用料 4月 1日～ 4月30日	合算
	100	追加番号使用料 4月 1日～ 4月30日	合算
	152	ひかり電話 (通話料) 4月 1日～ 4月30日 翌月への繰越額は480円です。	合算
	-152	ひかり電話A (エース) 定額料分通話 4月 1日～ 4月30日 ひかり電話A定額料に含まれ、通話料から減算します。	合算
	1,168	ひかり電話 (携帯電話等への通話料) 4月 1日～ 4月30日	合算
	6	ユニバーサルサービス料他 4月 1日～ 4月30日 2番号分のご請求となります。	合算
	967	消費税等相当額 (合計) 合算表示の料金合計×1.0%	
◇NTT東日本分 (小計) 10,641	10,641	(小計)	
◇NTTファイナンスご利用分 858	858	ASAHI ネットご利用料金 2022年03月ご利用分 株式会社朝日ネットご利用分。	非対象等
◇合計			

ユニバーサルサービス料他には、2022年4月利用料分から2022年9月利用料分まで、ユニバーサルサービス料に加え、電話リレーサービス料として1番号あたり1.1円 (税込) が含まれています。電話リレーサービス料については一般社団法人電気通信事業者協会のホームページをご確認ください。  
[https://www.tca.or.jp/telephonerelay\\_service\\_support/qa/](https://www.tca.or.jp/telephonerelay_service_support/qa/)

\*\*\*ユニバーサルサービス料について\*\*\*  
 ユニバーサルサービス料は、あまねく日本全国においてユニバーサルサービス (NTT東西の加入電話等) の提供を確保するためにご負担いただく料金です。なお、一般社団法人電気通信事業者協会から1番号あたりの費用 (番号単価) が公表されています。

J20021111003 05955 05879 00 C

お支払い期限が過  
 場合、指定の  
 払方法にて至急お  
 ください。なお、  
 払期限後コンビニ  
 ストアでのお支  
 ができなくなる場  
 ございます。  
**支払期限後、金  
 関、ゆうちょ銀  
 郵便局でお支払  
 なられた場合  
 表面のお問合せ  
 までご連絡をお願  
 います。)**  
 お支払い期限後  
 払われた場合、年  
 5% (NTTドコモの  
 信用購入あっせん  
 )及び割賦販売契約  
 (定利率)の割合で  
 した延滞利息を加  
 せていただく場合  
 あります。

下記のお支払い場所にこの用紙をご持参  
 のうえ、表記の金額をお支払いください。

**お支払方法**

<店頭窓口>  
 ・コンビニエンスストア ・銀行  
 ・信用金庫 ・信用組合 ・商工中金  
 ・労働金庫 ・農林中金 ・農協  
 ・漁協 ・郵便局 ・ドコモショップ

<モバイル・インターネット>  
 Pay-easyでお支払いいただけます。

<スマートフォンを活用したお支払い>  
 下記のスマートフォンアプリでお支払いいただけ  
 ます。  
 d払い・PayB・楽天銀行・エポス・モバイルレジ

金融機関様 (ゆうちょ銀行・郵便局を除く)  
 お支払期限後に収納された場合は表面  
 の収納連絡先までご連絡ください。

(ご注意)  
 ・この用紙は、機械で処理しますので、汚したり、  
 折り曲げたりしないでください。  
 ・この用紙は、ゆうちょ銀行又は郵便局の払込機能  
 付きATMでもご利用いただけます。  
 ・この払込書を、ゆうちょ銀行又は郵便局の渉外員  
 にお預けになるときは、引  
 換えに預り証を必ずお受け  
 取りください。  
 ・ご依頼人様からご提出いた  
 だきました払込書に記載さ  
 れたおとところ、おなまえ等  
 は、加入者様に通知する場  
 合があります。  
 ・この受領証は、払込みの  
 証拠となるものですから大  
 切に保管してください。

バーコードが記載された請求書をお持ちのお客さまは、お近くのコンビニエンス  
 ストアでお支払いいただけます。  
 コンビニエンスストアはNTTファイナンスに代わって料金を受領します。  
 ※ご請求額が30万円以上の場合、コンビニエンスストアでのお支払いはできません。

セブン-イレブン	ローソン	ファミリーマート
ミニストップ	セイコーマート	NewDays
デイリーヤマザキ	ヤマザキデイリーストアー	ニューヤマザキデイリーストア
生活彩家	ポプラ	

この払込取扱票は機械で処理しますので、中央の欄を汚さないよう特にご注意  
 ください。  
 また、本票を折ったり曲げたりしないでください。(ゆうちょ銀行)  
 この場所には何も記載しないでください。

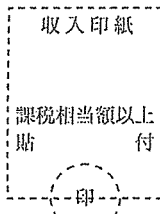



整理番号	55
------	----

## 政務活動費 領収書等貼付用紙

<p><b>経費区分</b></p> <p>(該当する経費の番号を○で囲む)</p>	<p>【調査研究・政策立案活動費】</p> <p>1:調査研究費    2:グループ活動費</p> <p>【広聴・広報活動費】</p> <p>3:広聴費    4:要請・陳情等活動費    5:広報費</p> <p>【経常的経費】</p> <p>6:人件費    7:事務所費    ⑧ 事務費</p> <p>9:資料購入・作成費    10:交通費</p>
--	---

支出年月日	4年6月13日	支出額	3,441 円
※ 政務活動費を充当した金額を記載			

使 途	政務活動事務所水道料金・下水道料金(4/3~5/31)
-----	-----------------------------

領収書等貼付欄 龍志会 浅野目義英

ただし、政務活動事務所 水道料金・下水道料金(4/3~5/31)として

口座名 浅野目義英    支払先名 (有)くまのへ

04-06-13 送金    ¥3,441 IB 2)クマノヘ

※ 領収書は重ねて貼付しないこと。

※ 領収書を貼るスペースが足りない場合は、別紙を使用すること。(別紙には整理番号(枝番)を付すこと。)

※ 領収書等には、①年月日、②金額、③使途(「ただし、〇〇代として」など何に支出されたか分かるような記載)、④発行者、⑤宛名が記載されていること(一部記載がない場合は、余白に補記すること)。

※ 按分した場合は、積算方法を余白に記入すること。

令和4年6月1日

## 御 請 求 書

あさのめ事務所 浅野目義英 様

有限会社 ぐるっぺ

〒111-0031

東京都台東区千束 2-23-6

TEL 03-5603-9131

下記の通りご請求申し上げます。

令和4年4月3日～令和4年5月31日 使用水道代金

御請求金額 ￥3,441

内容	水量	金額
上水道料金	1 m <sup>3</sup>	1,958
下水道料金	1 m <sup>3</sup>	1,483
	合計	3,441

上記金額を令和4年6月末日までにお振込を下さいます様お願い申し上げます。

### 振込先

埼玉りそな銀行 南浦和支店

普通 4040837 (有)ぐるっぺ

整理番号	64
------	----

## 政務活動費 領収書等貼付用紙

経費区分 (該当する経費の番号を○で囲む)	【調査研究・政策立案活動費】 1:調査研究費    2:グループ活動費 【広聴・広報活動費】 3:広聴費    4:要請・陳情等活動費    5:広報費 【経常的経費】 6:人件費    7:事務所費    ⑧事務費 9:資料購入・作成費    10:交通費
--------------------------	---

支出年月日	4年6月28日	支出額	12.181×0.95 11,572 <del>11,571</del> 円 ※ 政務活動費を充当した金額を記載
-------	---------	-----	--

使 途	県政調査事務所 電話+FAX+NET(6月分)
-----	-------------------------

領収書等貼付欄 龍志会 浅野目義英

ただし、県政調査事務所 電話+FAX+NET(6月分)として

口座名 浅野目義英    支払先名 NTTファイナンス株式会社

04-06-28 カード \*12,181 PE NTTファイナンス

※ 領収書は重ねて貼付しないこと。  
 ※ 領収書を貼るスペースが足りない場合は、別紙を使用すること。(別紙には整理番号(枝番)を付すこと。)

※ 領収書等には、①年月日、②金額、③使途(「ただし、〇〇代として」など何に支出されたか分かるような記載)、④発行者、⑤宛名が記載されていること(一部記載がない場合は、余白に補記すること)。  
 ※ 按分した場合は、積算方法を余白に記入すること。

請求書 (東日本ご利用分)

330-0075

さいたま市浦和区針ヶ谷2丁目7-8

郵便区内特別

NTTファイナンス



NTTファイナンス株式会社  
〒108-0075 東京都港区港南1-2-70

発行年月日 2022年 6月17日発行  
発行会社 NTTファイナンス株式会社  
料金センター  
お問合せ先 0800-3330111 (無料)  
【速付先】  
〒231 横浜市中区日本大通 日本郵便  
-8691 横浜港郵便局 私書箱107号  
社用コード J20021111005-13277-13158-00-C  
61:01000010 22060301C

浅野目 義英 様

Webでのお問い合わせ先



022062101044413744

13277

日頃、NTTファイナンスをご利用いただきまして誠にありがとうございます。  
下記の料金を請求させていただきますので、内容を十分ご確認のうえ、お支払い期限までに裏面記載の場所でお支払いをお願いします。( 1 / 3 ページ)

お客様ご請求番号 (BILLING NUMBER) お客様番号 (CUSTOMER NUMBER)	請求年月 (MONTH OF ISSUE)	ご請求金額 (TOTAL AMOUNT)	お支払期限 (DUE DATE)
[REDACTED]	2022年 6月ご請求分	12,181円	2022年 6月30日(木)

お知らせ

【NTTファイナンスからのお知らせ】

\*\*\* NTTグループ各社ご請求金額 \*\*\*

NTT東日本分ご請求額 11,323円  
NTTファイナンス分ご請求額 858円  
(合計) 12,181円 詳細については、「ご請求内訳」をご覧ください。

\*\*\* NTTファイナンスからのお知らせ \*\*\*

奇数月のご請求額が5,000円未満の場合は、翌月分の偶数月に2ヶ月まとめてご請求しております。  
※複数回線まとめてのご請求や、料金回収代行サービスをご利用の場合等は、毎月ご請求しております。

\*\*\* NTT東日本からのお知らせ\*\*\* フレッツ光の料金プラン「にねん割」はご請求内訳の「解約金がかからない期間」を過ぎると自動更新されます。更新後の契約期間は24ヵ月です。更新をご希望されない場合はNTT東日本へご連絡が必要です。期間外の解約には戸建て向けサービスの場合、2022年6月30日以前にフレッツ光を解約された際は解約金10,450円(税込)2022年7月1日以降にフレッツ光を解約された際は解約金4,950円(税込)。集合住宅向けサービスの場合、解約金1,650円(税込)がかかります。詳しくはフレッツ公式HPをご確認ください。

\* NTT東日本請求額のうち、料金回収代行分はNTTファイナンスへ請求事務を委託しています。

↓下の部分を切り取り、当社指定のコンビニエンスストア、金融機関、ゆうちょ銀行・郵便局、ドコモショップへ払い込みをお願いいたします。  
Cut off the slip below and use it when paying the charges at one of our designated convenience stores, a financial institution, a post office, a docomo shop.

72 NTTファイナンス株式会社 払込取扱票



口座記号 番号	00160-3-903061	金額	12,181円
収納機関 番号	56101	お客様 番号	[REDACTED]
請求 年月	2022年 6月ご請求分	確認 番号	33008

左上の口座記号番号への振込以外の「お支払方法」(裏面)でお支払下さい。

33 800016090306100000012181256101000000000  
96401233086220656737342000000000000000000000

CVS収納用

(住所等非表示払込書)

浅野目 義英 様

受付局日附印

金融機関→NTTファイナンス(CVS本部控)

TEL 0120 874-569

受付局日附印

備考

入金印紙貼付欄

通常払込料金 振替払込請求書兼 000  
加入者負担 受領証(金融機関控) pay-easy

口座記号  
番号 00160-3-903061

加入者名 NTTファイナンス株式会社

金額 12,181円

お客様番号 [REDACTED]

2022年 6月ご請求分 支払期限 6月30日

(住所等非表示払込書)

浅野目 義英 様

電話料金等払込受領証  
東日本ご利用分

ご請求先氏名 浅野目 義英 様

お客様番号 [REDACTED]

2022年 6月ご請求  
金額(円) ¥12,181-

受取人 NTTファイナンス株式会社

お問合せ先 (無料) 0800-3330111

入金印紙貼付欄

お客様請求番号 BILLING NUMBER		請求年月 MONTH OF ISSUE	2022年 6月ご請求分
---------------------------	--	------------------------	--------------

ご請求内訳 (お客様番号)

内訳項目 CHARGE BREAKDOWN BY CATEGORY (YEN)	金額(円) AMOUNT (YEN)	内訳金額(円) AMOUNT (YEN)	請求内訳等詳細 DETAILS OF CHARGE BREAKDOWN	税区分 TAX
◇NTT東日本ご利用分	11,257	5,400	フレッツ光利用料 (Nギガスビファミ) 5月 1日～ 5月31日: お客さまID	合 算
		-700	にねん割 割引料 2022年09月～2022年11月以外の解約は解約金がかかります	合 算
		2,000	ギガらくWi-Fi利用料 (ライト)	合 算
		1,500	ひかり電話A (エース) 基本料 5月 1日～ 5月31日 電話番号は048-762-7133	合 算
		200	複数チャンネル使用料 5月 1日～ 5月31日	合 算
		100	追加番号使用料 5月 1日～ 5月31日	合 算
		104	ひかり電話 (通話料) 5月 1日～ 5月31日 翌月への繰越額は480円です。	合 算
		-104	ひかり電話A (エース) 定額料分通話 5月 1日～ 5月31日 ひかり電話A定額料に含まれ、通話料から減算します。	合 算
		1,728	ひかり電話 (携帯電話等への通話料) 5月 1日～ 5月31日	合 算
		6	ユニバーサルサービス料他 5月 1日～ 5月31日 2番号分のご請求となります。	合 算
		1,023	消費税等相当額 (合計) 合算表示の料金合計×10%	
◇NTTコミュニケーションズご利用分	66	60	ナビダイヤル/テレドーム等への通話料 5月 1日～ 5月31日。0570/0180等で始まる番号への通話料です。	合 算
		6	消費税等相当額 (合計) 合算表示の料金合計×10%	
◇NTT東日本分 (小計)	11,323	11,323	(小計)	

ユニバーサルサービス料他には、2022年4月利用料分から2022年9月利用料分まで、ユニバーサルサービス料に加え、電話リレーサービス料として1番号あたり1.1円(税込)が含まれています。電話リレーサービス料については一般社団法人電気通信事業者協会のホームページをご確認下さい。  
[https://www.tca.or.jp/telephonerelay\\_service\\_support/qa/](https://www.tca.or.jp/telephonerelay_service_support/qa/)

\*\*\*ユニバーサルサービス料について\*\*\*  
 ユニバーサルサービス料は、あまねく日本全国においてユニバーサルサービス (NTT東西の加入電話等) の提供を確保するためにご負担いただく料金です。なお、一般社団法人電気通信事業者協会から1番号あたりの費用 (番号単価) が公表されています。

J20021111005 13277 13158 00

万一、お支払期限が過ぎた場合、当社指定のお支払方法にて至急お支払いください。なお、お支払期限後コンビニエンスストアでのお支払いができなくなる場合がございます。

下記のお支払い場所にこの用紙をご持参のうえ、表記の金額をお支払いください。

お支払方法

- <店頭窓口>
  - ・コンビニエンスストア
  - ・信用金庫
  - ・労働金庫
  - ・漁協
  - ・銀行
  - ・信組
  - ・農林中金
  - ・農協
  - ・郵便局
  - ・ドコモショップ
- <モバイル・インターネット>
  - Pay-easyでお支払いいただけます。
- <スマートフォンを活用したお支払い>
  - 下記のスマートフォンアプリでお支払いいただけます。
  - d払い・PayB・楽天銀行・エポス・モバイルレジ

金融機関様(ゆうちょ銀行・郵便局を除く)

お支払期限後に収納された場合は表面の収納連絡先までご連絡ください。

(ご注意)  
 ・この用紙は、機械で処理しますので、汚したり、折り曲げたりしないでください。  
 ・この用紙は、ゆうちょ銀行又は郵便局の払込機能付きATMでもご利用いただけます。  
 ・この払込書を、ゆうちょ銀行又は郵便局の渉外員にお預けになるときは、引換えに預り証を必ずお受け取りください。  
 ・ご依頼人様からご提出いただきました払込書に記載されたおとこと、おなまえ等は、加入者様に通知する場合があります。  
 ・この受領証は、払込みの証拠となるものですから大切に保管してください。

収入印紙  
 課税相当額以上  
 貼 付

バーコードが記載された請求書をお持ちのお客さまは、お近くのコンビニエンスストアでお支払いいただけます。

コンビニエンスストアはNTTファイナンスに代わって料金を受領します。

※ご請求額が30万円以上の場合、コンビニエンスストアでのお支払いはできません。

セブン-イレブン	ローソン	ファミリーマート
ミニストップ	セイコーマート	NewDays
デイリーヤマザキ	ヤマザキデイリーストア	ニューヤマザキデイリーストア
生活彩家	ポプラ	

この払込取扱票は機械で処理しますので、中央の欄を汚さないよう特にご注意ください。

また、本票を折ったり曲げたりしないでください。(ゆうちょ銀行)

この場所には何も記載しないでください。





整理番号 100

## 政務活動費 領収書等貼付用紙

経費区分 (該当する経費の 番号を○で囲む)	【調査研究・政策立案活動費】 1:調査研究費    2:グループ活動費
	【広聴・広報活動費】 3:広聴費    4:要請・陳情等活動費 <del>5:広報費</del>
	【経常的経費】 6:人件費    7:事務所費    ⑧:事務費 9:資料購入・作成費    10:交通費

支出年月日	4年9月18日	支出額	625 円
		※ 政務活動費を充当した金額を記載	
使途	名刺印刷代 事務員分		

領収書等貼付欄

龍志会 浅野目義英

但し、印刷通販プリント  
パック、名刺印刷代  
として

※ 領収書は重ねて貼付しないこと。  
※ 領収書を貼るスペースが足りない場合は、別紙を使用すること。(別紙には整理番号(枝番)を付すこと。)

※ 領収書等には、①年月日、②金額、③使途(「ただし、〇〇代として」など何に支出されたか分かるような記載)、④発行者、⑤宛名が記載されていること(一部記載がない場合は、余白に補記すること)。  
※ 按分した場合は、積算方法を余白に記入すること。

# セブン-イレブン 金ヶ谷店

埼玉県さいたま市浦和区針ヶ谷1-11-4

電話：048-831-3933 ｼﾞﾝ#2

2022年08月18日(木) 16:22 責340

インターネットショッピング払込領収書

お客様控

浅野目義英 様

¥625-

払込先名 印刷通販プリントバック (DGフィナンシャル)

お客様用連絡先  
0120-977-920、pac@printpac.co.jp

払込票番号  
7233-31909-8274

2022年08月18日

ストアスタンプ

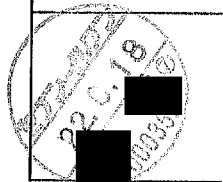

- 商品・サービス等の提供方法は払込先より案内されております。(この領収書が必要になる場合もあります。)
- 注文内容についてのお問合せや変更・取消・返品・返金等は、上記、お客様用連絡先にお問合せ下さい。
- 本票を保管頂く場合は、印刷面を内側に折り、保管をお願い致します。



浦和事務所 <[redacted]>

# コンビニ決済番号の発行が完了しました

1件のメッセージ

株式会社プリントバック <pac@printpac.co.jp>

2022年8月18日 16:15

To: [redacted]

浅野目義英 様

この度は、印刷通販プリントバックをご利用いただき誠にありがとうございます。  
下記商品のコンビニ決済番号の発行が完了しましたのでご案内申し上げます。  
(本メール下部にごございます「ご注意事項」も併せてご確認くださいませ。)

コンビニ決済番号 : 7233319098274  
お選びいただいていたコンビニ : セブンイレブン  
登録者様 : 浅野目義英  
お電話番号 : 0487627133  
ご請求総額 : 625円

上記決済番号を控え、ご指定頂いたコンビニ店頭でのお支払いをお願いいたします。

////////////////////////////////////  
お支払いいただく商品の内訳  
////////////////////////////////////

PAC30863024  
商品価格 : 430円  
発送諸費用 : 0円  
小計 : 430円

-----  
合計 : 430円  
手数料 : 195円  
ご請求総額 : 625円

////////////////////////////////////  
ご利用にあたってのご注意事項  
////////////////////////////////////

- ※コンビニ決済は前入金です。コンビニ店頭でのご入金およびデータご入稿の完了日が受付日となります。
- ※コンビニ決済番号は『コンビニ決済番号お手続き画面』にてご確認ください・キャンセルが可能です。
- ※コンビニ店頭でのお支払い方法は、各店で異なります。

### セブンイレブン

[https://www.printpac.co.jp/contents/convenience/payment\\_seven.html](https://www.printpac.co.jp/contents/convenience/payment_seven.html)

### ローソン・ミニストップ

[https://www.printpac.co.jp/contents/convenience/payment\\_lawson.html](https://www.printpac.co.jp/contents/convenience/payment_lawson.html)

### ファミリーマート

[https://www.printpac.co.jp/contents/convenience/payment\\_familymart.html](https://www.printpac.co.jp/contents/convenience/payment_familymart.html)

### サークルKサンクス

[https://www.printpac.co.jp/contents/convenience/payment\\_cks.html](https://www.printpac.co.jp/contents/convenience/payment_cks.html)

### デイリーヤマザキ

[https://www.printpac.co.jp/contents/convenience/payment\\_yamazaki.html](https://www.printpac.co.jp/contents/convenience/payment_yamazaki.html)

### セイコーマート

[https://www.printpac.co.jp/contents/convenience/payment\\_seico.html](https://www.printpac.co.jp/contents/convenience/payment_seico.html)

※その他、コンビニ決済サービスについて詳しくはこちらをご確認ください。

埼玉県議会議員 浅野目 義英  
**あさのめ事務所**

スタッフ



〒330-0074  
さいたま市浦和区北浦和 2-3-2  
電話 048-762-7133  
FAX 048-762-7144  
urawajimu@asanome.com

<http://asanome.com>

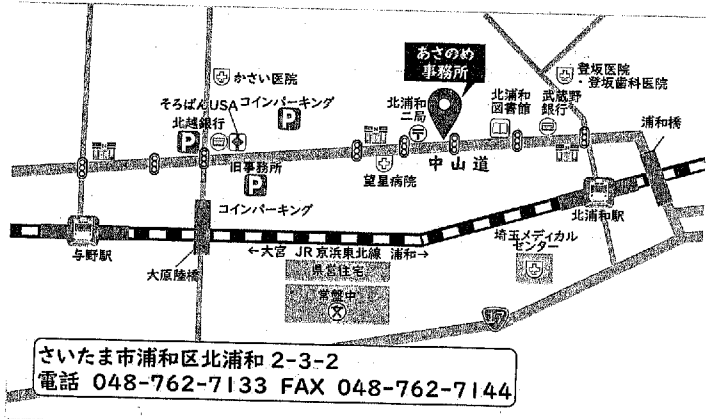

# 領収書

2022年08月18日

埼玉県議会議員 あさのめ事務所 御中 浅野目義英 様

平素は格別のお引き立てを賜り厚くお礼申し上げます。  
 下記の金額正に領収いたしました。  
 何卒よろしくお願ひ申し上げます。

株式会社プリントパック  
 〒617-0003  
 京都府向日市森本町野田3-1  
 TEL 0120-977-920  
 FAX 075-935-6890

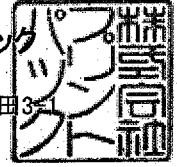

お支払条件 コンビニ決済

納品場所 ご指定場所

御請求金額 430円 (税込)

納品期日 5営業日

ご注文番号	内 容	数量	単 価	金 額
PAC30863024	品名：あさのめ事務所名刺 名刺 (55×91・名刺ケース1個付) / 両面4色 / マットコート180 / 100部×1種類 / 加工1：トンボ仕上がり断裁 (ご注文サイズでお納め) 加工2：	1	430	430
合 計				430

## 特記事項

コンビニ店頭でお支払い時のレシートが、税務署で認められている正式な払い込みの証明書類となります。  
 こちらの領収書が清算などにご使用いただけますかどうかは、お客様ご自身であらかじめご確認いただきますようお願い申し上げます。

整理番号 102

## 政務活動費 領収書等貼付用紙

経費区分 (該当する経費の 番号を○で囲む)	【調査研究・政策立案活動費】
	1:調査研究費    2:グループ活動費
	【広聴・広報活動費】
	3:広聴費    4:要請・陳情等活動費    5:広報費
【経常的経費】	
6:人件費    ⑦事務所費    ⑧事務費	
9:資料購入・作成費    10:交通費	

支出年月日	4年8月19日	支出額	2,178 円
※ 政務活動費を充当した金額を記載			

使途	書棚購入
----	------

## 領収書等貼付欄

龍志会 浅野目義英

但し、事務所用書棚購入代金として

支払人 浅野目義英

領収書

様

¥2,178-

(消費税等 ¥198-を含みます)  
支払方法: 電子マネー預かり額 ¥2,178

上記正に領収いたしました

2022年8月19日 S231011-12429  
リサイクルショップ トリガーファクトリー浦和店  
株式会社トレジャー・ファクトリー  
〒101-0022 東京都千代田区神田練堀町3番地

- ※ 領収書は重ねて貼付しないこと。
- ※ 領収書を貼るスペースが足りない場合は、別紙を使用すること。(別紙には整理番号(枝番)を付すこと。)

- ※ 領収書等には、①年月日、②金額、③使途(「ただし、〇〇代として」など何に支出されたか分かるような記載)、④発行者、⑤宛名が記載されていること(一部記載がない場合は、余白に補記すること)。
- ※ 按分した場合は、積算方法を余白に記入すること。

整理番号 103

## 政務活動費 領収書等貼付用紙

経費区分 (該当する経費の 番号を○で囲む)	【調査研究・政策立案活動費】
	1:調査研究費    2:グループ活動費
	【広聴・広報活動費】
	3:広聴費    4:要請・陳情等活動費    5:広報費
	【経常的経費】
6:人件費    7:事務所費    ⑧事務費	
9:資料購入・作成費    10:交通費	

支出年月日	4年8月22日	支出額	11,017 × 0.95 10,466 円 ※ 政務活動費を充当した金額を記載
使途	県政調査事務所 電話 + FAX + NET (8月分)		

領収書等貼付欄

ただし、県政調査事務所  
電話 + FAX + NET (8月分)

電話料金等払込受領証  
東日本ご利用分    龍志会 浅野目義英

ATMまたはゆうちょ銀行 郵便局でお支払いの場合は、左側の枚を抽出してください。上記以外でお支払いの場合は切り取らなくてください。  
(金融機関・CVS用) → お客様

ご請求先氏名  
浅野目 義英 様

お客様番号

2022年 8月ご請求分

金額(円)  
¥11,017-

受取人  
NTTファイナンス株式会社

お問合せ先 (無料)  
0800-3330111

領収日附印

収入印紙 228

※ 領収書は重ねて貼付しないこと。  
※ 領収書を貼るスペースが足りない場合は、別紙を使用すること。(別紙には整理番号(枝番)を付すこと。)

※ 領収書等には、①年月日、②金額、③使途(「ただし、〇〇代として」など何に支出されたか分かるような記載)、④発行者、⑤宛名が記載されていること(一部記載がない場合は、余白に補記すること)。  
※ 按分した場合は、積算方法を余白に記入すること。

請求書 (東日本ご利用分)

330-0075

さいたま市浦和区針ヶ谷2丁目7-8

郵便区内特別



NTTファイナンス株式会社

〒108-0075 東京都港区港南1-2-7

発行年月日 2022年 8月17日発行

発行会社 NTTファイナンス株式会社

料金センター

お問合せ先 0800-3330111 (無料)  
【還付先】

〒231 横浜市中区日本大通 日本郵便

-8691 横浜港郵便局 私書箱107号

社用コード J2002111005 11026 10922 00 (61 000000 10 22080301)

浅野目 義英 様



022082101043847704

11026

Webでのお問い合わせ先



日頃、NTTファイナンスをご利用いただきまして誠にありがとうございます。

下記の料金を請求させていただきますので、内容を十分ご確認のうえ、お支払い期限までに裏面記載の場所でお支払いをお願いします。( 1 / 3 ページ)

お客様ご請求番号 (BILLING NUMBER) お客様番号 (CUSTOMER NUMBER)	請求年月 (MONTH OF ISSUE)	ご請求金額 (TOTAL AMOUNT)	お支払期限 (DUE DATE)
[Redacted]	2022年 8月ご請求分	11,017円	2022年 8月31日(水)

お知らせ

【NTTファイナンスからのお知らせ】

\*\*\* NTTグループ各社ご請求金額 \*\*\*

NTT東日本分ご請求額 10,159円

NTTファイナンス分ご請求額 858円

(合計) 11,017円 詳細については、「ご請求内訳」をご覧ください。

\*\*\* NTTファイナンスからのお知らせ \*\*\*

奇数月のご請求額が5,000円未満の場合は、翌月分の偶数月に2ヶ月まとめてご請求しております。

※複数回線まとめてのご請求や、料金回収代行サービスをご利用の場合等は、毎月ご請求しております。

\*\*\* NTT東日本からのお知らせ\*\*\* フレッツ光の料金プラン「にねん割」はご請求内訳の「解約金がかからない期間」を過ぎると自動更新されます。更新後の契約期間は24ヵ月です。更新をご希望されない場合はNTT東日本へご連絡が必要です。期間外の解約には戸建て向けサービスの場合、2022年6月30日以前にフレッツ光を解約された際は解約金10,450円(税込) 2022年7月1日以降にフレッツ光を解約された際は解約金4,950円(税込)。集合住宅向けサービスの場合、解約金1,650円(税込)がかかります。詳しくはフレッツ公式HPをご確認ください。

\* NTT東日本請求額のうち、料金回収代行分はNTTファイナンスへ請求事務を委託しています。

下の部分を切り取り、当社指定のコンビニエンスストア、金融機関、ゆうちょ銀行・郵便局、ドコモショップへ払い込みをお願いいたします。  
Cut off the slip below and use it when paying the charges at one of our designated convenience stores, a financial institution, a post office, a docomo shop.



お客様ご請求番号 BILLING NUMBER	請求年月 MONTH OF ISSUE	2022年 8月ご請求分
----------------------------	------------------------	--------------

**ご請求内訳** (お客様番号 [REDACTED])

内訳項目 CHARGE BREAKDOWN BY CATEGORY (YEN)	金額(円)	内訳金額(円) AMOUNT (YEN)	請求内訳等詳細 DETAILS OF CHARGE BREAKDOWN	本内訳は、各サービス提供事業者が発行したものです。	税区分 TAX
◇NTT東日本ご利用分	10,148	5,400	フレッツ光利用料 (Nギガスピファミ)	7月 1日～ 7月31日: お客さまID [REDACTED]	合 算
		-700	にねん割 割引料	2022年09月～2022年11月以外の解約は解約金がかかります	合 算
		2,000	ギガらくWiFi利用料 (ライト)		合 算
		1,500	ひかり電話A (エース) 基本料	7月 1日～ 7月31日 電話番号は048-762-7133	合 算
		200	複数チャンネル使用料	7月 1日～ 7月31日	合 算
		100	追加番号使用料	7月 1日～ 7月31日	合 算
		104	ひかり電話 (通話料)	7月 1日～ 7月31日 翌月への繰越額は480円です。	合 算
		-104	ひかり電話A (エース) 定額料分通話	7月 1日～ 7月31日 ひかり電話A定額料に含まれ、通話料から減算します。	合 算
		720	ひかり電話 (携帯電話等への通話料)	7月 1日～ 7月31日	合 算
		6	ユニバーサルサービス料他	7月 1日～ 7月31日: 2番号分のご請求となります。	合 算
		922	消費税等相当額 (合計)	合算表示の料金合計×1.0%	
◇NTTコミュニケーションズご利用分	11	10	ナビダイヤル/テレホーム等への通話料	7月 1日～ 7月31日: 0570/0180等で始まる番号への通話料です。	合 算
		1	消費税等相当額 (合計)	合算表示の料金合計×1.0%	
◇NTT東日本分 (小計)	10,159	10,159	(小計)		

<p>ユニバーサルサービス料他には、2022年4月利用料分から2022年9月利用料分まで、ユニバーサルサービス料に加え、電話リレーサービス料として1番号あたり1.1円(税込)が含まれています。電話リレーサービス料については一般社団法人電気通信事業者協会のホームページをご確認ください。  <a href="https://www.tca.or.jp/telephonerelay_service_support/qa/">https://www.tca.or.jp/telephonerelay_service_support/qa/</a></p>	<p>***ユニバーサルサービス料について***                  ユニバーサルサービス料は、あまねく日本全国においてユニバーサルサービス (NTT東西の加入電話等) の提供を確保するためにご負担いただく料金です。なお、一般社団法人電気通信事業者協会から1番号あたりの費用 (番号単価) が公表されています。</p>
---	--

J20021111005 11026 10922 00

お客様ご請求番号 BILLING NUMBER	[REDACTED]	請求年月 MONTH OF ISSUE	2022年 8月ご請求分
----------------------------	------------	------------------------	--------------

ご請求内訳 (お客様番号 [REDACTED])

内訳項目 CHARGE BREAKDOWN BY CATEGORY (YEN)	金額 (円) AMOUNT (YEN)	内訳金額 (円) AMOUNT (YEN)	請求内訳等詳細 DETAILS OF CHARGE BREAKDOWN	税区分 TAX
◇NTTファイナンスご利用分	858	858	ASAHI ネットご利用料金 株式会社朝日ネットご利用分。	2022年06月ご利用分 非対象
◇合計	11,017	11,017	合計	



整理番号	111
------	-----

## 政務活動費 領収書等貼付用紙

<b>経費区分</b> (該当する経費の番号を○で囲む)	【調査研究・政策立案活動費】
	1:調査研究費    2:グループ活動費
	【広聴・広報活動費】
	3:広聴費    4:要請・陳情等活動費    5:広報費
	【経常的経費】
	6:人件費    7:事務所費    ⑧:事務費
	9:資料購入・作成費    10:交通費

支出年月日	4年9月1日	支出額	10,390 × 0.95 = 9,871 <del>9,890</del> 円
※ 政務活動費を充当した金額を記載			

使途	県政調査事務所 電話 + FAX + NET (7月分)
----	------------------------------

**領収書等貼付欄**

龍志会 浅野目義英

ただし、県政調査事務所  
電話 + FAX + NET (7月分)

NTTファイナンス株式会社  
払込受領証

お客様名 浅野目 義英 様
お客様番号 [REDACTED]
請求年月 2022年 7月分
ご請求金額 ¥10,390-

上記の金額を受領いたしました。  
※金額を訂正したもの及び、取扱日付印のないものは無効です。

NTTファイナンス株式会社

収入印紙貼付欄		領収日付印
---------	--	-------

※ 領収書は重ねて貼付しないこと。  
 ※ 領収書を貼るスペースが足りない場合は、別紙を使用すること。(別紙には整理番号(枝番)を付すこと。)

※ 領収書等には、①年月日、②金額、③使途(「ただし、〇〇代として」など何に支出されたか分かるような記載)、④発行者、⑤宛名が記載されていること(一部記載がない場合は、余白に補記すること)。  
 ※ 按分した場合は、積算方法を余白に記入すること。

請求書 (東日本ご利用分)

330-0075  
さいたま市浦和区針ヶ谷2丁目7-8

郵便区内特別

NTTファイナンス



NTTファイナンス株式会社  
〒108-0075 東京都港区港南1-2-7

浅野目 義英 様

発行年月日: 2022年 7月17日発行  
発行会社: NTTファイナンス株式会社  
料金センター  
お問合せ先: 0800-3330111 (無料)  
【速付先】  
〒231 横浜市中区日本大通  
-8691 横浜港郵便局 私書  
社用コード: J20021111003  
61-000000 1 0  
22070301

Webでのお問い合わせ先



022072101041373336

05276

日頃、NTTファイナンスをご利用いただきまして誠にありがとうございます。

下記の料金を請求させていただきますので、内容を十分ご確認ください。お支払い期限までに裏面記載の場所でお支払いをお願いします。( 1 / 3 ページ)

お客様ご請求番号 (BILLING NUMBER) お客様番号 (CUSTOMER NUMBER)	請求年月 (MONTH OF ISSUE)	ご請求金額 (TOTAL AMOUNT)	お支払期限 (DUE DATE)
[REDACTED]	2022年 7月ご請求分	10,390円	2022年 8月 1日 (月)

お知らせ

【NTTファイナンスからのお知らせ】

\*\*\* NTTグループ各社ご請求金額 \*\*\*

NTT東日本分ご請求額 9,532円  
NTTファイナンス分ご請求額 858円  
(合計) 10,390円 詳細については、「ご請求内訳」をご覧ください。

\*\*\* NTTファイナンスからのお知らせ \*\*\*

奇数月のご請求額が5,000円未満の場合は、翌月分の偶数月に2ヶ月まとめてご請求しております。  
※複数回線まとめてのご請求や、料金回収代行サービスをご利用の場合等は、毎月ご請求しております。

\*\*\* NTT東日本からのお知らせ \*\*\* フレッツ光の料金プラン「にねん割」はご請求内訳の「解約金がかからない期間」を過ぎると自動更新されます。更新後の契約期間は24ヵ月です。更新をご希望されない場合はNTT東日本へご連絡が必要です。期間外の解約には戸建て向けサービスの場合、2022年6月30日以前にフレッツ光を解約された際は解約金10,450円(税込) 2022年7月1日以降にフレッツ光を解約された際は解約金4,950円(税込)。集合住宅向けサービスの場合、解約金1,650円(税込)がかかります。詳しくはフレッツ公式HPをご確認ください。

\* NTT東日本請求額のうち、料金回収代行分はNTTファイナンスへ請求事務を委託しています。

↓下の部分を切り取り、当社指定のコンビニエンスストア、金融機関、ゆうちょ銀行・郵便局、ドコモショップへ払い込みをお願いいたします。  
Cut off the slip below and use it when paying the charges at one of our designated convenience stores, a financial institution, a post office, a docomo shop.

お客様ご請求番号 BILLING NUMBER	[REDACTED]	請求年月 MONTH OF ISSUE	2022年 7月ご請求分
----------------------------	------------	------------------------	--------------

ご請求内訳 (お客様番号 [REDACTED])

内訳項目 CHARGE BREAKDOWN BY CATEGORY (YEN)	金額(円)	内訳金額(円) AMOUNT (YEN)	請求内訳等詳細 DETAILS OF CHARGE BREAKDOWN	税区分 TAX
◇NTT東日本ご利用分				
	9,532	5,400	フレッツ光利用料 (Nギガスピファミ) 6月 1日～ 6月30日: お客さまID [REDACTED]	合 算
		-700	にねん割 割引料 2022年09月～2022年11月以 外の解約は解約金がかかります	合 算
		2,000	ギガらくWiFi利用料 (ライト)	合 算
		1,500	ひかり電話A (エース) 基本料 6月 1日～ 6月30日 電話番号 は048-762-7133	合 算
		200	複数チャンネル使用料 6月 1日～ 6月30日	合 算
		100	追加番号使用料 6月 1日～ 6月30日	合 算
		64	ひかり電話 (通話料) 6月 1日～ 6月30日 翌月への 繰越額は480円です。	合 算
		-64	ひかり電話A (エース) 定額料分通話 6月 1日～ 6月30日 ひかり電 話A定額料に含まれ、通話料から減算し ます。	合 算
		160	ひかり電話 (携帯電話等への通話料) 6月 1日～ 6月30日	合 算
		6	ユニバーサルサービス料他 6月 1日～ 6月30日 2番号分 のご請求となります。	合 算
◇NTT東日本分 (小計)	9,532	9,532	消費税等相当額 (合計) 合算表示の料金合計×10% (小計)	
◇NTTファイナンスご利用分	858	858	ASAHI ネットご利用料金 2022年05月ご利用分 株式会社朝日ネットご利用分。	非対象等
◇合計				

<p>ユニバーサルサービス料他には、2022年4月利用料分から2022年9月利用料分まで、ユニバーサルサービス料に加え、電話リレーサービス料として1番号あたり1.1円 (税込) が含まれています。電話リレーサービス料については一般社団法人電気通信事業者協会のホームページをご確認ください。 <a href="https://www.tca.or.jp/telephonerelay_service_support/qa/">https://www.tca.or.jp/telephonerelay_service_support/qa/</a></p>	<p>***ユニバーサルサービス料について*** ユニバーサルサービス料は、あまねく日本全国においてユニバーサルサービス (NTT東西の加入電話等) の提供を確保するためにご負担いただく料金です。なお、一般社団法人電気通信事業者協会から1番号あたりの費用 (番号単価) が公表されています。</p>
--	---

J20021111003 05276 05203 01



整理番号 115

## 政務活動費 領収書等貼付用紙

経費区分 (該当する経費の 番号を○で囲む)	【調査研究・政策立案活動費】
	1:調査研究費    2:グループ活動費
	【広聴・広報活動費】
	3:広聴費    4:要請・陳情等活動費    ⑤ 広報費
	【経常的経費】
	6:人件費    7:事務所費    ⑧ 事務費
	9:資料購入・作成費    10:交通費

支出年月日	4年9月5日	支出額	33,000 円
※ 政務活動費を充当した金額を記載			

使途	巻き三つカラー名刺印刷代
----	--------------

領収書等貼付欄	龍志会 浅野目義英
但し、巻き三つカラー名刺 600枚印刷代として	

## 領 収 証

領収書NO.A155181222992

日付 2022年09月05日

CODE

浅野目義英様

¥33,000 -

但し 上記正に領収いたしました

備考 請求No. 8 -8118    巻き三つカラー名刺

■入金種別 ● 現金 ○ 小切手 ○ 手形 ○ 相殺 ○ 切手 ○ 振込(振込金額)    振込手数料他 )

内 訳	取扱者印
課税対象金額	¥30,000
課税対象外等	
消費税(10%)	¥3,000

関東図書

代表取締役

さいたま市南区別所

電話048-862-9991

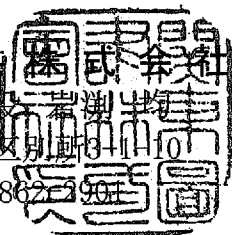

(担当者名:編集)





**8月15日、「終戦の日」には、半旗を掲揚し反戦の意思表示を**

2021年10月4日 県議会一般質問

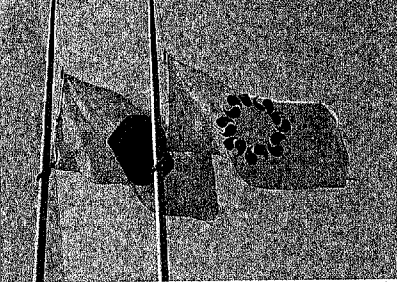

2022年からすべての県施設、県教育施設、県警施設で、8月15日半旗が掲揚されることに

埼玉県議会議員・浅野目義英の思い、政策、質問内容をオンラインでみなさまへ公開中

あさのめチャンネル

YouTube

昭和33年(1958年)5月27日  
東京生まれ。山形県米沢市育ち。  
法政大学社会学部卒。  
小学校教員を続ける。  
隣接の上尾市で全国最年少25歳  
で市議初当選。市議4期  
(25~41歳)連続当選。  
37歳で全国最年少議長。  
上尾市長選挙次点敗退。  
予備校講師、鯨井屋でひたすら  
マクロを切る仕事、代議士政策  
秘書など、政治浪人7年余。  
平成19年埼玉県議会議員  
トップで初当選。  
以来、県議4期連続当選。

**あさのめ**

埼玉県議会議員



埼玉県議会議員  
さいたま市浦和区  
**浅野目 義英**  
あさのめ  
よしひで

〒330-0074 さいたま市浦和区北浦和2-3-2  
あさのめ事務所 ☎048-762-7133  
☎048-762-7144  
血液型：A型  
星座：双子座  
干支：戌年  
得意：犬や猫と仲よし  
(話ができる!?)  
urawajimu@asanome.com  
http://asanome.com

無所属 (公社)さいたま市のトラス・コーポレーション1号館にて

**私たちが目指している未来社会 次々と実現させる**

**埼玉会館裏に花と緑の広場**  
2700㎡の憩いの空間

**埼玉県庁にみどりの広場**  
6400㎡の緑の交流空間

**県立労働会館跡地を駐車場に**  
防災、環境に配慮の空間  
近代美術館へ歩いて行けるように

**あさのめ県政報告会開催**  
挑戦・改革・正義  
欺瞞、偽善を許さない  
不条理に立ち向かう人々と戦う  
100年先を見て構想する

**すべての人に**  
生きる力を、就労の光を  
ALS 重度障害など外に出られない人々。  
社会参加を阻んでいる現実をテクノロジーで克服。

全員の教師再び教壇に立たせる  
差別を拒む社会をつくりたい。  
どんな人にもチャンスがある。

毎年11月22日開催  
YouTubeライブ!

分身ロボット「オリヒメ」  
2023年から、県教育委員会などで導入決定  
(蕨馬県庁32F カフェにて)

整理番号 122

## 政務活動費 領収書等貼付用紙

経費区分 (該当する経費の番号を○で囲む)	【調査研究・政策立案活動費】 1:調査研究費    2:グループ活動費
	【広聴・広報活動費】 3:広聴費    4:要請・陳情等活動費    5:広報費
	【経常的経費】 6:人件費    ⑦事務所費    ⑧事務所費 9:資料購入・作成費    10:交通費

支出年月日	4年 9月21日	支出額	1585 × 0.5 = 792.5 = 793 <del>7585</del> 円
※ 政務活動費を充当した金額を記載			

使途	県政調査事務所 電気代(8月分)
----	------------------

領収書等貼付欄

(A)電気料金等領収証

年月分	4-8
金額	1,585
うち消費税等相当額	144
お支払人氏名	アサノメ ヨシヒデ 様
お客さま番号	XXXXXXXXXX
ご請求番号	21-00147-18210

東京電力エナジーパートナー株式会社  
お問い合わせ先  
(カスタマーセンター)  
0120-995-113

日 附 印

22.9.21

(お客さま控え)

龍志会 浅野目義英

事務所移転(9月1日か  
新事務所)に伴い  
8月中は新・旧事務所  
が両方稼働していたため

※ 領収書は重ねて貼付しないこと。  
※ 領収書を貼るスペースが足りない場合は、別紙を使用すること。(別紙には整理番号(枝番)を付すこと。)

※ 領収書等には、①年月日、②金額、③使途(「ただし、〇〇代として」など何に支出されたか分かるような記載)、④発行者、⑤宛名が記載されていること(一部記載がない場合は、余白に補記すること)。  
※ 按分した場合は、積算方法を余白に記入すること。

330-0074

埼玉県さいたま市浦和区北浦和2丁目3-2  
柳生店舗 北



東京電力エナジーパートナー株式会社

アサノメ ヨシヒデ 様

業務センター



お客様番号

(返戻先) 銀座郵便局 私書箱784号

お問い合わせ先 (カスタマーセンター)

0120-995-113

~おかけ間違いにお気をつけ下さい。~

電気料金等請求書  
(Electric bills)

毎度ご利用いただきありがとうございます。令和 4年 8月分の電気料金等を下記のとおりご請求させていただきます。

浅野目 義英 様

ご請求金額	1,585円
うち消費税等相当額	144円

ご使用場所	埼玉県さいたま市浦和区北浦和2丁目3-2 ヤギウテンボキタ		
地区番号	19 (計量日: 18)	お客様番号	ご請求番号 21-00147-18210
お支払期限日	令和 4年 9月22日	供給地点特定番号	
		次回ご請求予定日	令和 4年 9月22日

○ご契約内容 契約種別      スタンダードX      使用期間      8月 1日 ~ 8月17日  
契約電力      主契約      2kW

○ご使用実績 使用電力量      合計      26kWh      最大需要電力      2kW  
ご使用量の内訳は裏面をご確認ください。

契約電力は、当月を含む過去12ヶ月における各月の最大需要電力のうちで最も大きい値となります。



<クレジットカードでのお支払いが便利です>  
左のQRコードを読み取っていただくと、4年 8月分と次回  
請求以降の電気料金等をクレジットカードでお支払いできます。

支払いの際は、このミシン目より切り取りご持参下さい。



整理番号 123

## 政務活動費 領収書等貼付用紙

経費区分 (該当する経費の 番号を○で囲む)	【調査研究・政策立案活動費】 1:調査研究費    2:グループ活動費
	【広聴・広報活動費】 3:広聴費    4:要請・陳情等活動費    5:広報費
	【経常的経費】 6:人件費    7:事務所費    ⑧:事務費 9:資料購入・作成費    10:交通費

支出年月日	4年9月21日	支出額	10,419 × 0.95 9998 円
※ 政務活動費を充当した金額を記載			

使途	県政調査事務所 電話+FAX+NET(9月分)
----	-------------------------

領収書等貼付欄

但し、県政調査事務所  
電話+FAX+NET(9月分)  
支払先名 NTTファイナンス(株)

電話料金等払込受領証  
東日本ご利用分

ご請求先氏名  
浅野目 義英 様

お客様番号

2022年 9月ご請求分  
金額(円)  
¥10,419-

受取人  
NTTファイナンス株式会社

お問合せ先 (無料)  
0800-3330111

領収日 附印  
22.9.21

収入印紙貼付欄

龍志会 浅野目義英

※ 領収書は重ねて貼付してください。  
※ 領収書を貼るスペースは、別紙を使用すること。(別紙には整理番号(枝番)を付すこと。)

※ 領収書等には、①年月日、②金額、③使途(「ただし、〇〇代として」など何に支出されたか分かるような記載)、④発行者、⑤宛名が記載されていること(一部記載がない場合は、余白に補記すること)。  
※ 按分した場合は、積算方法を余白に記入すること。

請求書 (東日本ご利用分)



330-0074

さいたま市浦和区北浦和2丁目3-2

郵便区内特別

NTTファイナンス株式会社  
〒108-0075 東京都港区港南1-2-70

柳生店舗 (北) 1階  
浅野目 義英 様

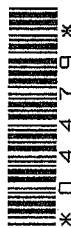

Webでのお問い合わせ先



発行年月日 2022年 9月17日発行  
発行会社 NTTファイナンス株式会社  
料金センター  
お問合せ先 0800-3330111 (無料)  
【運付先】  
〒231 横浜市中区日本大通 日本郵便  
-8691 横浜港郵便局 私書箱107号  
社用コード J20021111003 04552 04479 00 C  
61-000000 1 0 220903010



022092101041350443

04552

日頃、NTTファイナンスをご利用いただきまして誠にありがとうございます。  
下記の料金を請求させていただきますので、内容を十分ご確認のうえ、お支払い期限までに裏面記載の場所でお支払いをお願いします。( 1 / 3 ページ)

お客様ご請求番号 (BILLING NUMBER) お客様番号 (CUSTOMER NUMBER)	請求年月 (MONTH OF ISSUE)	ご請求金額 (TOTAL AMOUNT)	お支払期限 (DUE DATE)
[Redacted]	2022年 9月ご請求分	10,419円	2022年 9月30日(金)

お知らせ

【NTTファイナンスからのお知らせ】

\*\*\* NTTグループ各社ご請求金額 \*\*\*

NTT東日本分ご請求額	9,561円
NTTファイナンス分ご請求額	858円
(合計)	10,419円

詳細については、「ご請求内訳」をご覧ください。

\*\*\* NTTファイナンスからのお知らせ \*\*\*

奇数月のご請求額が5,000円未満の場合は、翌月分の偶数月に2ヶ月まとめてご請求しております。  
※複数回線まとめてのご請求や、料金回収代行サービスをご利用の場合等は、毎月ご請求しております。

\*\*\* NTT東日本からのお知らせ \*\*\* フレッツ光の料金プラン「にねん割」はご請求内訳の「解約金がかからない期間」を過ぎると自動更新されます。更新後の契約期間は24ヶ月です。更新をご希望されない場合はNTT東日本へご連絡が必要です。なお「解約金がかからない期間」以外での「フレッツ光」の解約は、解約金「戸建て向けサービスの場合4,950円(税込)、集合住宅向けサービスの場合1,650円(税込)」がかかります。詳しくはフレッツ公式HPをご確認ください。

\* NTT東日本請求額のうち、料金回収代行分はNTTファイナンスへ請求事務を委託しています。

↓下の部分を切り取り、当社指定のコンビニエンスストア、金融機関、ゆうちょ銀行・郵便局、ドコモショップへ払い込みをお願いいたします。  
Cut off the slip below and use it when paying the charges at one of our designated convenience stores, a financial institution, a post office, a docomo shop.

お客様ご請求番号 BILLING NUMBER		請求年月 MONTH OF ISSUE	2022年 9月ご請求分
----------------------------	--	------------------------	--------------

ご請求内訳 (お客様番号 [REDACTED])

内訳項目 CHARGE BREAKDOWN BY CATEGORY (YEN)	金額(円)	内訳金額(円) AMOUNT (YEN)	請求内訳等詳細 DETAILS OF CHARGE BREAKDOWN	税区分 TAX
◇NTT東日本ご利用分				
	9,550	5,400	フレッツ光利用料 (Nギガスビファミ) 8月 1日~ 8月31日: お客さまID [REDACTED]	合 算
		-700	にねん割 割引料 2022年09月~2022年11月以外の解約は解約金がかかります	合 算
		2,000	ギガらくWiFi利用料 (ライト)	合 算
		1,500	ひかり電話A (エース) 基本料 8月 1日~ 8月31日 電話番号は048-762-7133	合 算
		200	複数チャンネル使用料 8月 1日~ 8月31日	合 算
		100	追加番号使用料 8月 1日~ 8月31日	合 算
		64	ひかり電話 (通話料) 8月 1日~ 8月31日 翌月への繰越額は480円です。	合 算
		-64	ひかり電話A (エース) 定額料分通話 8月 1日~ 8月31日 ひかり電話A定額料に含まれ、通話料から減算します。	合 算
		176	ひかり電話 (携帯電話等への通話料) 8月 1日~ 8月31日	合 算
		6	ユニバーサルサービス料他 8月 1日~ 8月31日 2番号分のご請求となります。	合 算
		868	消費税等相当額 (合計) 合算表示の料金合計×10%	
◇NTTコミュニケーションズご利用分				
	11	10	ナビダイヤル/テレドーム等への通話料 8月 1日~ 8月31日。0570/0180等で始まる番号への通話料です。	合 算
◇NTT東日本分 (小計)	9,561	9,561	消費税等相当額 (合計) (小計) 合算表示の料金合計×10%	

ユニバーサルサービス料他には、2022年4月利用料分から2022年9月利用料分まで、ユニバーサルサービス料に加え、電話リレーサービス料として1番号あたり1.1円 (税込) が含まれています。電話リレーサービス料については一般社団法人電気通信事業者協会のホームページをご確認下さい。 <a href="https://www.tca.or.jp/telephonerelay_service_support/qa/">https://www.tca.or.jp/telephonerelay_service_support/qa/</a>	***ユニバーサルサービス料について*** ユニバーサルサービス料は、あまねく日本全国においてユニバーサルサービス (NTT東西の加入電話等) の提供を確保するためにご負担いただく料金です。なお、一般社団法人電気通信事業者協会から1番号あたりの費用 (番号単価) が公表されています。
---	---

J20021111003 04552 04479 00







整理番号 17

## 政務活動費 領収書等貼付用紙

<p><b>経費区分</b></p> <p>(該当する経費の番号を○で囲む)</p>	<p>【調査研究・政策立案活動費】</p> <p>1:調査研究費    2:グループ活動費</p> <p>【広聴・広報活動費】</p> <p>3:広聴費    4:要請・陳情等活動費    5:広報費</p> <p>【経常的経費】</p> <p>6:人件費    7:事務所費    ⑧:事務費</p> <p>9:資料購入・作成費    10:交通費</p>
--	---

支出年月日	4年10月25日	支出額	1,100 円
※ 政務活動費を充当した金額を記載			

使 途    **あすのめ事務所 スペアキ 作成代**

**領収書等貼付欄**

龍志会 浅野目義英

00208679号

様

領 収 証

¥1,100

(消費税等 領収書代 ( )として  
但し、領収書( )として  
2022年10月25日 上記正に領収しました。  
アークラクス株式会社 登録番号 14110001013829  
〒100-0001 東京都千代田区千代田1-1-1 TEL:048-815-6211  
担当者

0016 A777-4 HF-1  
2926750890006  
¥500 2個    ¥1,000

小計    2点    ¥1,000  
(外税10.0%対象額    ¥1,000)  
10.0% 消費税等    ¥100  
外税額計    ¥100

---

現計    ¥1,100  
お預り    ¥1,100  
お釣り    ¥0

但し  
あすのめ事務所  
スペアキ作成代

支払人  
浅野目義英

返品は必ずレシートをお持ちになり  
1週間以内でお願いします。レシ  
トなしの返品はお時間が掛ります。

カードを持たずにお買い物!

アプリ会員  
募集中!

) を使用する )

R0020-#3353

キャッシュ

R0020-#3353

0002685002033532210253

として」など何に支出された  
(一部記載がない場合は、余

整理番号 18

政務活動費 領収書等貼付用紙

経費区分 (該当する経費の 番号を○で囲む)	【調査研究・政策立案活動費】
	1:調査研究費 2:グループ活動費
	【広聴・広報活動費】
	3:広聴費 4:要請・陳情等活動費 5:広報費
	【経常的経費】
6:人件費 7:事務所費 ⑧:事務費	
9:資料購入・作成費 10:交通費	

支出年月日	4年10月25日	支出額	4,429 円
※ 政務活動費を充当した金額を記載			

使 途	あさのめ事務所事務用品購入代
-----	----------------

領収書等貼付欄		龍志会 浅野目義英
00131094号 様		但し あさのめ事務所 事務用品購入 明細にて参照
R0013-#5263		支払人 浅野目義英
消費税等 ( )として 但し、御品代( )として 2022年10月25日 上記正に領収しました。 アークラフズ株式会社 登録番号 14110001013829 〒402を含まず。 〒402を含まず。		0007 リーバント®100g箱入 ¥105 4792043000043 0007 リーバント®100g箱入 ¥98 4792043000050 0036 多用途両面テープ 4904140760700 ¥478 8個 ¥3,824 小計 10点 ¥4,027 (外税10.0%対象額 ¥4,027) 10.0% 消費税等 ¥402 外税額計 ¥402 現計 ¥4,429 お預り ¥5,000 お釣り ¥571
返品は必ずレシートをお持ちになり 1週間以内でお願いします。レシ ーとなしの返品はお時間が掛ります。		を使用する ) して」など何に支出された 一部記載がない場合は、お
カードを持たずにお買い物！ アプリ会員 募集中！ QRコード		
キヤッシュ R0013-#5263		

整理番号 24

## 政務活動費 領収書等貼付用紙

経費区分 (該当する経費の 番号を○で囲む)	【調査研究・政策立案活動費】
	1:調査研究費      2:グループ活動費
	【広聴・広報活動費】
	3:広聴費      4:要請・陳情等活動費      5:広報費
	【経常的経費】
6:人件費      7:事務所費      8:事務費	
9:資料購入・作成費      10:交通費	

支出年月日	4年10月30日	支出額	2985 円
※ 政務活動費を充当した金額を記載			

使 途	県政調査事務所 電気代(8月分)
-----	------------------

領収書等貼付欄 龍志会 浅野目義英

ただし、県政調査事務所 電気代として

払込受領証(お客様控)

受 取 人  
KDDI株式会社

ご請求コード  
[REDACTED]

払込人氏名  
浅野目 義英 様

ご請求年月  
2022年10月

ご請求金額  
2,985円

(うち消費税等)  
248円

<凡例>税込または免税料金等:「\*」、旧税率計算対象料金:「#」

ご利用項目/備考	金額(円)	内訳(円)
●auでんき料金	2,875	
お客さま番号 [REDACTED]	2,875	
< 8月ご利用内訳 >	2,875	
供給地点特定番号 [REDACTED]		
▼でんきご利用料金	2,637	
8月 1日~ 8月30日利用分		
電気料金 でんきMプラン(東京D)		2,055
ご使用量 72kWh(前年同月 169kWh)		
燃料費調整額		334
再エネ発電賦課金/税込		248 *
▼消費税等(10%)	238	
10%消費税の課税対象額 2,389円		
●紙請求書発行等手数料	110	
▼払込取扱票発行手数料	100	
▼消費税等(10%)	10	
10%消費税の課税対象額 100円		
●総合計	2,985	

●【重要】auでんきは2022年11月ご利用分より燃料費調整額を見直します。詳細は、<http://kddi-1.jp/ggs>よりご確認ください。

※ 上記金額を受領いたしました。  
※ 金額を訂正したものと及び取扱日付印のないものは無効です。

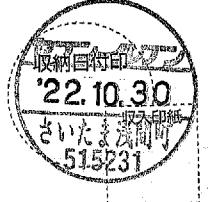

整理番号 26

# 政務活動費 領収書等貼付用紙

経費区分 (該当する経費の 番号を○で囲む)	【調査研究・政策立案活動費】
	1:調査研究費      2:グループ活動費
	【広聴・広報活動費】
	3:広聴費      4:要請・陳情等活動費      5:広報費
	【経常的経費】
	6:人件費      7:事務所費      8:事務費
	9:資料購入・作成費      10:交通費

支出年月日	4年10月31日	支出額	1,188 円
※ 政務活動費を充当した金額を記載			

使途	県政調査事務所プロバイダ料金9月分
----	-------------------

領収書等貼付欄 龍志会 浅野目義英

**受領証** (コンビニエンスストア等お支払い用)

払込人氏名	浅野目義英 様
伝票番号	00010842-2022100800109259
今回の ご請求金額	1,188 円 (消費税込)

上記の金額を受領いたしました。

◎ 払込みいただいてから、当社が確認できるまで7~10日  
前後を要します。

本状とご入金が行き違いの際はご容赦ください。

※ 金額は全て税込み表示です。

※ 金額訂正されたもの及び領収日付が無いものは無効と  
なります。

※ この受領証を領収書に代えさせていただきます。支払証  
明となりますので、1年間は大切に保管してください。

※ 収納代行DSK電算システムは、事業者の委託を受けて  
収納代行事務を行っております。

コンビニエンスストアは、収納代行DSK電算システムの  
委託により、代理受領を行っております。

お問い合わせ先 0120-577-108

収納代行  
株式会社電算システム

備考

受取人  
株式会社  
朝日ネット



但しプロバイダ料金として

9月分利用料金 858 円  
 払込票手数料 330 円  
 合計 1,188 円

ないこと。  
 が足りない場合は、別紙を使用する  
 番号(枝番)を付すこと。)

途(「ただし、〇〇代として」など何に支出された  
 が記載されていること(一部記載がない場合は、余  
 すること。)

※  
 か  
 白  
 ※

## ご請求明細

ASAHIネットID



品名	金額(円)
2022年9月ご利用分	858
払込票手数料	330
<b>合計</b>	<b>1,188</b>

各ご利用月の明細は、以下マイページにて確認いただけます。

▼マイページ: ご請求金額・ご利用明細

<https://mypage.asahi-net.or.jp/mypage/apply/billing>



整理番号 2

## 政務活動費 領収書等貼付用紙

経費区分 (該当する経費の 番号を○で囲む)	【調査研究・政策立案活動費】 1:調査研究費    2:グループ活動費
	【広聴・広報活動費】 3:広聴費    4:要請・陳情等活動費    5:広報費
	【経常的経費】 6:人件費    7:事務所費    ⑧:事務費 9:資料購入・作成費    10:交通費

支出年月日	4年11月/日	支出額	$31,334 \times 0.95$ 29,767 円 ※ 政務活動費を充当した金額を記載
-------	---------	-----	---

使途	県政調査事務所 電話+FAX+NET (10月分)
----	---------------------------

領収書等貼付欄

龍志会 浅野目義英

但し  
 NET利用料  
 WiFi利用料 (10月分)  
 工事料として  
 (事務移転に伴う)  
 $31,334 \times 0.95$   
 = 29,767

電話料金等払込受領証  
 東日本ご利用分  
 ご請求先氏名  
 浅野目 義英 様  
 お客様番号  
 2022年10月ご請求分  
 金額(円)  
 ¥31,334-  
 受取人  
 NTTファイナンス株式会社  
 お問合せ先 (無料)  
 0800-3330111  
 領収日 附印  
 収入印紙貼付欄

※ 領収書は重ねて貼  
 ※ 領収書を貼るス  
 こと。(別紙には

は、別紙を使用する  
 付すこと。)

※ 領収書等には、①年月日、②金額、③(金融機関・CVS用)→お客様、〇〇代として」など何に支出されたか分かるような記載)、④発行者、⑤宛名が記載されていること(一部記載がない場合は、余白に補記すること)。  
 ※ 按分した場合は、積算方法を余白に記入すること。

請求書 (東日本ご利用分)



330-0075  
さいたま市浦和区針ヶ谷2丁目7-8

郵便区内特別

NTTファイナンス株式会社  
〒108-0075 東京都港区港南1-2-7

浅野目 義英 様

発行年月日 2022年10月17日発行  
発行会社 【差出人】NTTファイナンス株式会社  
東京都港区港南1-2-70  
お問合せ先 0800-3330111 (無料)  
【還付先】  
〒231 横浜市中区日本大通 日本郵便(株)  
-8691 横浜港郵便局 私書箱107号  
社用コード J20021111005 08918 08831 00 (08918)  
61-000010 10 221003010

Webでのお問い合わせ先



022102101043995265

08918

日頃、NTTファイナンスをご利用いただきまして誠にありがとうございます。  
下記の料金を請求させていただきますので、内容を十分ご確認のうえ、お支払い期限までに裏面記載の場所でお支払いをお願いします。( 1 / 3 ページ)

お客様ご請求番号 (BILLING NUMBER) お客様番号 (CUSTOMER NUMBER)	請求年月 (MONTH OF ISSUE)	ご請求金額 (TOTAL AMOUNT)	お支払期限 (DUE DATE)
[REDACTED]	2022年10月ご請求分	31,334円	2022年10月31日(月)

お 知 ら せ

【NTTファイナンスからのお知らせ】

\*\*\* NTTグループ各社ご請求金額 \*\*\*

NTT東日本分ご請求額	30,476円
NTTファイナンス分ご請求額	858円
(合計)	31,334円

詳細については、「ご請求内訳」をご覧ください。

\*\*\* NTTファイナンスからのお知らせ \*\*\*

奇数月のご請求額が5,000円未満の場合は、翌月分の偶数月に2ヶ月まとめてご請求しております。  
※複数回線まとめてのご請求や、料金回収代行サービスをご利用の場合等は、毎月ご請求しております。

\*\*\* NTT東日本からのお知らせ \*\*\* フレッツ光の料金プラン「にねん割」はご請求内訳の「解約金がかからない期間」を過ぎると自動更新されます。更新後の契約期間は24ヵ月です。更新をご希望されない場合はNTT東日本へご連絡が必要です。なお「解約金がかからない期間」以外での「フレッツ光」の解約は、解約金「戸建て向けサービスの場合4,950円(税込)、集合住宅向けサービスの場合1,650円(税込)」がかかります。詳しくはフレッツ公式HPをご確認ください。

\* NTT東日本請求額のうち、料金回収代行分はNTTファイナンスへ請求事務を委託しています。

↓下の部分を切り取り、当社指定のコンビニエンスストア、金融機関、ゆうちょ銀行・郵便局、ドコモショップへ払い込みをお願いいたします。  
Cut off the slip below and use it when paying the charges at one of our designated convenience stores, a financial institution, a post office, a docomo shop.

お客様ご請求番号 BILLING NUMBER	[REDACTED]	請求年月 MONTH OF ISSUE	2022年10月ご請求分
----------------------------	------------	------------------------	--------------

**ご請求内訳** (お客様番号 [REDACTED])

内訳項目 CHARGE BREAKDOWN BY CATEGORY (YEN)	金額(円)	内訳金額(円) AMOUNT (YEN)	請求内訳等詳細 DETAILS OF CHARGE BREAKDOWN	税区分 TAX
◇NTT東日本ご利用分				
	30,476	5,400	フレッツ光利用料 (Nギガスビファミ) 9月1日～9月30日: お客さまID [REDACTED]	合算
		-700	にねん割 割引料 2024年09月～2024年11月以外 の解約は解約金がかかります	合算
		2,000	ギガらくWi-Fi利用料 (ライト)	合算
		4,500	フレッツ工事基本料 ご注文内容・工事日等が不明の場合は 表面記載のフリーダイヤルまでお問合せ 下さい	個別
		1,000	フレッツネットワーク工事料 回線の新設又は付加サービスの新設など に係る交換機等の工事料金です	個別
		12,500	フレッツお客様宅内工事料 回線の新設又は付加サービスの新設など に係るお客様宅内の工事料金です	個別
		200	24時間出張修理オプション利用料 9月29日～9月30日	合算
		1,500	ひかり電話A (エース) 基本料 9月1日～9月30日 電話番号は048-762-7133	合算
		200	複数チャンネル使用料 9月1日～9月30日	合算
		100	追加番号使用料 9月1日～9月30日	合算
		1,000	ひかり電話ネットワーク工事料 ひかり電話の新設又は付加サービスの新 設などに係る交換機等の工事料金です	個別
		6	ユニバーサルサービス料他 9月1日～9月30日 2番号分のご請求となります。	合算
		2,770	消費税等相当額 (合計)	
	(	870)	(内訳) 消費税等相当額 (合算分)	合算表示の料金合計×10%
	(	1,900)	(内訳) 消費税等相当額 (個別分)	個別表示の1件毎の金額×10%
◇NTT東日本分 (小計)		30,476	(小計)	

<p>ユニバーサルサービス料他には、2022年4月利用料分から2022年9月利用料分まで、ユニバーサルサービス料に加え、電話リレーサービス料として1番号あたり1.1円(税込)が含まれています。電話リレーサービス料については一般社団法人電気通信事業者協会のホームページをご確認ください。 <a href="https://www.tca.or.jp/telephonerelay_service_support/qa/">https://www.tca.or.jp/telephonerelay_service_support/qa/</a></p>	<p>***ユニバーサルサービス料について*** ユニバーサルサービス料は、あまねく日本全国においてユニバーサルサービス (NTT東西の加入電話等) の提供を確保するためにご負担いただく料金です。なお、一般社団法人電気通信事業者協会から1番号あたりの費用 (番号単価) が公表されています。</p>
--	---

J20021111005 08918 08831 00 C





整理番号 7

## 政務活動費 領収書等貼付用紙

経費区分 (該当する経費の 番号を○で囲む)	【調査研究・政策立案活動費】 1:調査研究費 2:グループ活動費
	【広聴・広報活動費】 ③ 広聴費 4:要請・陳情等活動費 5:広報費
	【経常的経費】 6:人件費 7:事務所費 ⑧ 事務費 9:資料購入・作成費 10:交通費

支出年月日	4年11月5日	支出額	2,500 円
※ 政務活動費を充当した金額を記載			

使 途	県政調査事務所自転車購入
-----	--------------

領収書等貼付欄 龍志会 浅野目義英

但し、自転車購入代金として  
 友人 浅野目義英 購入年月日  
令和4年11月5日

様

---

¥8,300-

(但し として 正に領収致しました)

税抜金額 ¥8,300  
消費税 円

BIKE SHOP FUJIKURA  
 さいたま市浦和区常盤2-11-22  
 TEL 048-831-2422  
 印刷面を内側に折って保管願います

※ 領収書は重ねて貼付しないこと。  
 ※ 領収書を貼るスペースが足りない場合は、別紙を使用すること。(別紙には整理番号(枝番)を付すこと。)

※ 領収書等には、①年月日、②金額、③使途(「ただし、〇〇代として」など何に支出されたか分かるような記載)、④発行者、⑤宛名が記載されていること(一部記載がない場合は、余白に補記すること)。  
 ※ 按分した場合は、積算方法を余白に記入すること。

整理番号	10
------	----

## 政務活動費 領収書等貼付用紙

経費区分 (該当する経費の番号を○で囲む)	【調査研究・政策立案活動費】 1:調査研究費    2:グループ活動費 【広聴・広報活動費】 3:広聴費    4:要請・陳情等活動費    5:広報費 【経常的経費】 6:人件費    7:事務所費    ⑧:事務費 9:資料購入・作成費    10:交通費
--------------------------	--

支出年月日	4年11月7日	支出額	4,943 円
※ 政務活動費を充当した金額を記載			

使途	県政調査事務所 電気代(9月分)
----	------------------

**領収書等貼付欄**

龍志会 浅野目義英

(A)電気料金等領収証

年月分	4-9
金額	4,943
うち消費税等相当額	449
お支払人氏名	アサノメ ヨシヒデ 様
お客様番号	■■■■■■■■■■
ご請求番号	21-00147-18210

東京電力エナジーパートナー株式会社  
お問い合わせ先  
(カスタマーセンター)  
0120-995-113

日 附 印

15815

22.11.07

埼玉県庁

(お客様控え)

て貼付しないこと。  
 スペースが足りない場合は、別紙を使用すること。  
 (別紙には整理番号(枝番)を付すこと。)

※ 領収書等には、①年月日、②金額、③使途(「ただし、〇〇代として」など何に支出されたか分かるような記載)、④発行者、⑤宛名が記載されていること(一部記載がない場合は、余白に補記すること)。  
 ※ 按分した場合は、積算方法を余白に記入すること。

330-0074

埼玉県さいたま市浦和区北浦和2丁目3-2  
柳生店舗 北

A0A01A00328500000000  
247601882225

東京電力エナジーパートナー株式会社

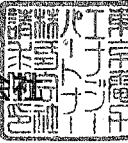

アサノメ ヨシヒデ 様

業務センター



お客さま番号

(返戻先) 銀座郵便局 私書箱784号

お問い合わせ先 (カスタマーセンター)

0120-995-113

~おかけ間違いにお気をつけ下さい。~

電気料金等請求書  
(Electric bills)

毎度ご利用いただきありがとうございます。令和 4年 9月分の電気料金等を下記のとおりご請求させていただきます。

浅野目 義英 様

ご請求金額	4,943円
うち消費税等相当額	449円

ご使用場所	埼玉県さいたま市浦和区北浦和2丁目3-2 ヤギウテンボキタ				
地区番号	19 (計量日: 18)	お客さま番号	[Redacted]	ご請求番号	21-00147-18210
お支払期限日	令和 4年10月24日	供給地点特定番号	[Redacted]		
		次回ご請求予定日	令和 4年10月24日		

○ご契約内容 契約種別      スタンダードX      使用期間      8月18日 ~ 9月17日  
 契約電力      主契約      2kW

○ご使用実績 使用電力量      合計      120kWh      最大需要電力      2kW  
 ご使用量の内訳は裏面をご確認ください。

○過去1年間の最大需要電力 (kW)  
 令和 4年 8月      2kW

契約電力は、当月を含む過去12ヶ月における各月の最大需要電力のうちで最も大きい値となります。



<クレジットカードでのお支払いが便利です>  
 左のQRコードを読み取っていただくと、4年 9月分と次回請求以降の電気料金等をクレジットカードでお支払いできます。

お支払いの際は、このミシン目より切り取りご持参下さい。

# 電気料金等内訳書

お客さま番号

ご請求番号

21-00147-18210

記載されていない事項につきましては、ご契約中の契約種別に応じた約款によります。

料 金 項 目	単 価	kVA/kW/kWh/m <sup>3</sup>	金 額 ( 円 )	備 考
基本料金	572.00	2	1,144	31日
電力量料金			3,165	
・1段料金	19.88	120	2,385.60	
・燃料費調整額	6.50	120	780.00	
再エネ発電賦課金	3.45	120	414	
請求手数料			220	
電気料金計			4,943	
うち消費税等相当額			449	

燃料費調整単価のお知らせ (1 kWhあたり、税込)

9月(当月)分 +6.50円

10月(翌月)分 +8.07円

翌月分は当月分に比べ +1.57円

○停電等、電気設備に関するお問い合わせはこちらまでご連絡ください。「0120-995-007」

○ご請求金額には託送料金相当額を含んでおります。託送料金相当額の目安はご使用量(kWh)に平均単価9.46円を乗じて算定いただけます。なお、託送料金相当額には、賠償負担金相当額0.08円、廃炉円滑化負担金相当額0.06円、および電源開発促進税0.414円が含まれております。

電気・ガスのご使用状況をふまえ、契約内容をご確認ください。ご質問や変更のご希望等ございましたら、カスタマーセンターまでご連絡ください。

整理番号	11
------	----

## 政務活動費 領収書等貼付用紙

経費区分 (該当する経費の番号を○で囲む)	【調査研究・政策立案活動費】 1:調査研究費      2:グループ活動費 【広聴・広報活動費】 3:広聴費      4:要請・陳情等活動費      5:広報費 【経常的経費】 6:人件費      ⑦事務所費      ⑧事務所費 9:資料購入・作成費      10:交通費
--------------------------	---

支出年月日	4年11月7日	支出額	4,315 円
※ 政務活動費を充当した金額を記載			

使 途	県政調査事務所 電気代(10 月分)
-----	--------------------

領収書等貼付欄 龍志会 浅野目義英

(A)電気料金等領収証

年月分	4-10
金額	4,315
うち消費税等相当額	392
お支払人氏名	アサノメ ヨシヒデ 様
お客さま番号	■■■■■■■■■■
ご請求番号	21-00147-18210

東京電力エナジーパートナー株式会社  
 お問い合わせ先  
 (カスタマーセンター)  
 0120-995-113

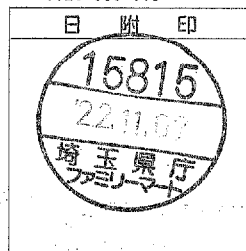

※ しないこと。  
 ※ (お客様控え) スが足りない場合は、別紙を使用すること。(別紙には整理番号(枝番)を付すこと。)

※ 領収書等には、①年月日、②金額、③使途(「ただし、〇〇代として」など何に支出されたか分かるような記載)、④発行者、⑤宛名が記載されていること(一部記載がない場合は、余白に補記すること)。  
 ※ 按分した場合は、積算方法を余白に記入すること。

330-0074

埼玉県さいたま市浦和区北浦和2丁目3-2  
柳生店舗 北

AOA01A00403900000000  
248291920553



# 東京電力エナジーパートナー株式会社

アサノメ ヨシヒデ 様

業務センター

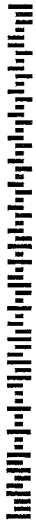

お客様番号

(返戻先) 銀座郵便局 私書箱784号

電気料金等請求書  
(Electric bills)

お問い合わせ先 (カスタマーセンター)

0120-995-113

～おかけ間違いにお気をつけ下さい。～

毎度ご利用いただきありがとうございます。令和4年10月分の電気料金等を下記のとおりご請求させていただきます。

浅野日 義英 様

ご請求金額	4,315円
うち消費税等相当額	392円

ご使用場所	埼玉県さいたま市浦和区北浦和2丁目3-2 ヤギエウテナボキタ		
地区番号	19	お客さま番号	ご請求番号
お支払期限日	令和4年11月24日	供給地点特定番号	21-00147-18210
		次回ご請求予定日	令和4年11月22日

○ご契約内容 契約種別 スタンダードX  
契約電力 主契約 2kW

使用期間 9月18日 ~ 10月17日

○ご使用実績 使用電力量 合計 94kWh  
ご使用量の内訳は裏面をご確認ください。

最大需要電力 2kW

○過去1年間の最大需要電力 (kW)

# 電気料金等内訳書

お客さま番号

21-00147-18210

記載されていない事項につきましては、ご契約中の契約種別に応じた約款によります。

料 金 項 目	単 価	単 位	金 額 ( 円 )	備 考
基本料金	572.00		1,144	30日間
電力量料金			2,627	
・1段料金	19.88	94	1,868.72	
・燃料費調整額	8.07	94	758.58	
再エネ発電賦課金	3.45	94	324	
請求手数料			220	
電気料金計			4,315	
うち消費税等相当額			392	

燃料費調整率価のお知らせ (1kWhあたり、税込)

10月(当月)分 +8.07円



整理番号 9

## 政務活動費 領収書等貼付用紙

経費区分 (該当する経費の番号を○で囲む)	【調査研究・政策立案活動費】 1:調査研究費    2:グループ活動費
	【広聴・広報活動費】 3:広聴費    4:要請・陳情等活動費    5:広報費
	【経常的経費】 6:人件費    7:事務所費    ⑧:事務費 9:資料購入・作成費    10:交通費

支出年月日	4年11月12日	支出額	220 円
※ 政務活動費を充当した金額を記載			

使途	文房具(穴あけパンチ)購入
----	---------------

領収書等貼付欄 龍志会 浅野目義英

穴あけパンチ購入代金

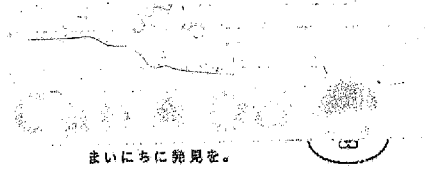

まいにちに発見を。

毎度ありがとうございます

株式会社キャンドゥ

浦和パルコ店

TEL: 048-883-7108

2022年11月12日(土) 17:20 No:0004

4550163005702

200 ゲージ付き2穴パンチ プ  
外 ¥200

小計		¥200
10%税対象額	10.00%	¥200
10%税合計	10.00%	¥20
<b>合計</b>		<b>¥220</b>
(内消費税等)		¥20

お預り		¥300
※ (消費税等)		¥20
※ お釣り		¥80

※ (消費税等) 場合は、別紙を使用する  
※ (お釣り) を付すこと。



※ 領収書等には、  
分かるような記  
白に補記すること。

ただし、〇〇代として」など何に支出された  
れていること (一部記載がない場合は、余

※ 按分した場合は、積算方法を余白に記入すること。

整理番号 31

## 政務活動費 領収書等貼付用紙

<p><b>経費区分</b></p> <p>(該当する経費の番号を○で囲む)</p>	<p>【調査研究・政策立案活動費】</p> <p>1:調査研究費    2:グループ活動費</p> <p>【広聴・広報活動費】</p> <p>3:広聴費    4:要請・陳情等活動費    5:広報費</p> <p>【経常的経費】</p> <p>6:人件費    7:事務所費    ⑧:事務費</p> <p>9:資料購入・作成費    10:交通費</p>
--	---

支出年月日	4年11月28日	支出額	$14.502 \times 0.95 = 13.777$ <del>14.502</del> 円 ※ 政務活動費を充当した金額を記載
-------	----------	-----	---

使途	県政調査事務所 電話+FAX+NET (11月分)
----	---------------------------

領収書等貼付欄 龍志会 浅野目義英

電話料金等払込受領証

東日本ご利用分

ご請求先氏名  
浅野目 義英 様

お客様番号  
[REDACTED]

2022年11月ご請求分

金額(円)  
¥14,502-

受取人  
NTTファイナンス株式会社

お問合せ先 (無料)  
0800-3330111

取 扱 日 附 印  

(金融機関・CVS用)→お客様

電話・Fax・NET 13,777円

付しないこと。  
 一スが足りない場合は、別紙を使用する  
 整理番号(枝番)を付すこと。

※ 領収書等には、①年月日、②金額、③使途(「ただし、〇〇代として」など何に支出されたか分かるような記載)、④発行者、⑤宛名が記載されていること(一部記載がない場合は、余白に補記すること)。

※ 按分した場合は、積算方法を余白に記入すること。

請求書 (東日本ご利用分)

330-0075  
さいたま市浦和区針ヶ谷2丁目7-8

浅野目 義英 様



022112101041328256



04525

Webでのお問い合わせ



NTTファイナンス株式会社  
〒108-0075 東京都港区港南1-2-7C

発行年月日 2022年11月17日発行  
発行会社 差出：NTTファイナンス(株)  
東京都港区港南1-2-7C

お問合せ先 0800-3330111 (無料)

【選付先】  
〒231 横浜市中区日本大通 日本郵便(株)  
-8691 横浜港郵便局 私書箱107号  
社用コード J20021111003 04525 04458.00 C  
61 000000 1.0 22110301C

日頃、NTTファイナンスをご利用いただきまして誠にありがとうございます。

下記の料金を請求させていただきますので、内容を十分ご確認ください。お支払い期限までに裏面記載の場所でお支払いをお願いします。( 1 / 2 ページ)

お客様ご請求番号 (BILLING NUMBER) お客様番号 (CUSTOMER NUMBER)	請求年月 (MONTH OF ISSUE)	ご請求金額 (TOTAL AMOUNT)	お支払期限 (DUE DATE)
022112101041328256	2022年11月ご請求分	14,502円	2022年11月30日(水)

【NTTファイナンスからのお知らせ】

\*\*\* NTTグループ各社ご請求金額 \*\*\*  
NTT東日本ご請求額  
(合計) 14,502円

\*\*\* NTTファイナンスからのお知らせ \*\*\*

奇数月のご請求額が5,000円未満の場合は、翌月の偶数月に2ヶ月まとめてご請求しております。  
※複数回線まとめてのご請求や、料金回収代行サービスをご利用の場合は、毎月ご請求しております。

\*\*\* NTT東日本からのお知らせ \*\*\* フレッツ光の料金プラン「にねん割」はご請求内訳の「解約金がかからない期間」を過ぎると自動更新されます。更新後の契約期間は24ヵ月です。更新をご希望されない場合はNTT東日本へご連絡が必要です。  
なお「解約金がかからない期間」以外での「フレッツ光」の解約は、解約金「戸建て向けサービス」の場合4,950円(税込)、

お知らせ

14,502円  
14,502円 詳細については、「ご請求内訳」をご覧ください。

お客様ご請求番号 BILLING NUMBER	請求年月 MONTH OF ISSUE	2022年11月ご請求分
----------------------------	------------------------	--------------

ご請求内訳 (お客様番号)

内訳項目 CHARGE BREAKDOWN BY CATEGORY (YEN)	内訳金額 (円) AMOUNT (YEN)	請求内訳等詳細 DETAILS OF CHARGE BREAKDOWN	税区分 TAX
14,502	5,400	フレッツ光利用料 (Nギガスピアミ)	合 算
	-700	にねん割 割引料	合 算
	2,000	ギガらくWiFi利用料 (ライト)	合 算
	3,000	24時間出張修理オプション利用料	合 算
	1,500	ひかり電話A (エース) 基本料	合 算
	200	複数チャネル使用料	合 算
	100	追加番号使用料	合 算
	152	ひかり電話 (通話料)	合 算
	-152	ひかり電話A (エース) 定額料分通話	合 算
	1,680	ひかり電話 (携帯電話等への通話料)	合 算
	4	ユニバーサルサービス料他	合 算
	1,318	消費税等相当額 (合計)	合 算
◇合計	14,502	合計	合 算

本内訳は、各サービス提供事業者が  
発行したものです。

10月1日～10月31日: お客様  
さまID: [REDACTED]  
2024年09月～2024年11月以  
外の解約は解約金がかかります

10月1日～10月31日  
10月1日～10月31日 電話番号  
は048-762-7133  
10月1日～10月31日  
10月1日～10月31日  
10月1日～10月31日 翌月への  
繰越額は480円です。  
10月1日～10月31日 ひかり電  
話A定額料に含まれ、通話料から賦算し  
ます。  
10月1日～10月31日  
10月1日～10月31日 2番号分  
のご請求となります。  
合算表示の料金合計×10%

整理番号 11

# 政務活動費 領収書等貼付用紙

経費区分 (該当する経費の 番号を○で囲む)	【調査研究・政策立案活動費】
	1:調査研究費    2:グループ活動費
	【広聴・広報活動費】
	3:広聴費    4:要請・陳情等活動費    5:広報費
	【経常的経費】
6:人件費    7:事務所費    8:事務費	
9:資料購入・作成費    10:交通費	

支出年月日	4年12月 / 日	支出額	1,188 円
※ 政務活動費を充当した金額を記載			

使 途 県政調査事務所プロバイダ料金 (10月分)

領収書等貼付欄 龍志会 浅野目義英

**受領証** (コンビニエンスストア等お支払い用)

払込人氏名	浅野目義英 様
伝票番号	00010842-2022110800119420
今回の ご請求金額	1,188 円 (消費税込)

上記の金額を受領いたしました。

○払込みいただいてから、当社が確認できるまで7~10日  
前後を要します。  
本状とご入金が行き違いの際はご容赦ください。

※金額は全て税込み表示です。  
※金額訂正されたもの及び領収日付が無いものは無効と  
なります。  
※この受領証を領収書に代えさせていただきます。支払証  
明となりますので、1年間は大切に保管してください。  
※収納代行DSK電算システムは、事業者の委託を受けて  
収納代行事務を行っております。  
コンビニエンスストアは、収納代行DSK電算システムの  
委託により、代理受領を行っております。

お問い合わせ先 **0120-577-108**

収納代行  
株式会社電算システム

収入印紙課税  
相当額以上貼付欄

(CVS等収納用)

22.12.01

392431

(お客様控)

プロバイダ料金 858  
税金手数料 330  

---

合計 1,188

※ 領収書  
※ 領収書  
こと。

※ 領収書等には、①年月日  
が分かるような記載)、②  
白に補記すること)。  
※ 按分した場合は、積算フ

紙を使用する  
として」など何に支出された  
(一部記載がない場合は、余

## ご請求明細

ASAHIネットID



品名	金額(円)
2022年10月ご利用分	858
払込票手数料	330
<b>合計</b>	<b>1,188</b>

各ご利用月の明細は、以下マイページにて確認いただけます。

▼マイページのご請求金額・ご利用明細  
<https://mypage.asahi-net.or.jp/mypage/apply/billing>



整理番号 13

## 政務活動費 領収書等貼付用紙

経費区分 (該当する経費の番号を○で囲む)	【調査研究・政策立案活動費】
	1:調査研究費    2:グループ活動費
	【広聴・広報活動費】
	3:広聴費    4:要請・陳情等活動費    5:広報費
	【経常的経費】
	6:人件費    ⑦事務所費    ⑧事務費
	9:資料購入・作成費    10:交通費

支出年月日	4年12月5日	支出額	5014 円
※ 政務活動費を充当した金額を記載			

使 途	県政調査事務所 電気代(// 月分)
-----	--------------------

領収書等貼付欄

龍志会 浅野目義英

(A)電気料金等領収証

年月分 4-11

金額 5,014  
うち消費税等相当額 454

お支払人氏名 アサノメ ヨシヒデ 様

お客さま番号 [REDACTED]

ご請求番号 21-00147-18210

東京電力エナジーパートナー株式会社  
お問い合わせ先 (カスタマーセンター)  
0120-995-113

日 附 印  
22.12.-5  
000359

※ 領収書は貼付してください。  
 ※ 領収書を貼るスペースが足りない場合は、別紙を使用すること。(別紙には整理番号(枝番)を付すこと。)

※ 領収書等には、①年月日、②金額、③使途(「ただし、〇〇代として」など何に支出されたか分かるような記載)、④発行者、⑤宛名が記載されていること(一部記載がない場合は、余白に補記すること)。  
 ※ 按分した場合は、積算方法を余白に記入すること。

330-0074

埼玉県さいたま市浦和区北浦和2丁目3-2  
柳生店舗 北

アサノメ ヨシヒデ 様

A0A01A00373200000000  
280721675323



東京電力エナジーパートナー株式会社

業務センター



お客様番号

(返戻先) 銀座郵便局 私書箱784号

お問い合わせ先 (カスタマーセンター)

0120-995-113

～おかけ間違いにお気をつけ下さい。～

電気料金等請求書

(Electric bills)

毎度ご利用いただきありがとうございます。令和 4年11月分の電気料金等を下記のとおりに請求させていただきます。

ご請求金額	5,014円
うち消費税等相当額	454円

浅野目 義英 様

ご使用場所	埼玉県さいたま市浦和区北浦和2丁目3-2 ヤブユウテンボキタ		
地区番号	19 (計量日: 18)	お客さま番号	ご請求番号 21-00147-18210
お支払期限日	令和 4年12月22日	供給地点特定番号	
		次回ご請求予定日	令和 4年12月21日

○ご契約内容	契約種別	スタンダードX	使用期間	10月18日 ~ 11月17日	
	契約電力	2kW			
○ご使用実績	使用電力量	合計	110kWh	最大需要電力	1kW
○過去1年間の	最大需要電力 (kW)				
令和 4年10月	2kW	令和 4年 9月	2kW	令和 4年 8月	2kW

ご使用量の内訳は裏面をご確認ください。

契約電力は、当月を含む過去12ヶ月における各月の最大需要電力のうちで最も大きい値となります。

＜クレジットカードでのお支払いが便利です＞

左のQRコードを読み取っていただくと、4年11月分と次回請求以降の電気料金等をクレジットカードでお支払いできます。



# 電気料金等内訳書

お客様番号 XXXXXXXXXX  
 ご請求番号 21-00147-18210

記載されていない事項につきましては、ご契約中の契約種別に応じた約款によります。

料 金 項 目	単 価	kVA/KW/kWh/㎡	金 額 ( 円 )	備 考
基本料金	572.00	2	1,144	31日間
電力量料金			3,256	
・1段料金	19.88	110	2,186.80	
・燃料費調整額	9.72	110	1,069.20	
再エネ発電賦課金	3.45	110	379	
延滞利息			15	
請求手数料			220	
電気料金計			5,014	
うち消費税等相当額			454	
託送料金相当額				燃料費調整単価のお知らせ (1kWhあたり、税込) 11月(当月)分 +9.72円 12月(翌月)分 +11.92円 翌月分は当月分比べ +2.20円
うち賠償負担金相当額	9.46	110	1,040	
および燃料費調整負担金相当額	0.14	110	15.40	

○停電等、電気設備に関するお問い合わせはこちらまでご連絡ください。「0120-995-007」

○ご請求金額には、託送料金相当額が含まれております。託送料金相当額の目安は使用量(kWh)に一般送配電事業者の託送料金平均単価を乗じて算定しております。託送料金相当額について、くわしくはホームページをご確認ください。

電気・ガスのご使用状況をふまえ、契約内容をご確認ください。ご質問や変更のご希望等ございましたら、カスタマーセンターまでご連絡ください。

整理番号 15

## 政務活動費 領収書等貼付用紙

経費区分 (該当する経費の 番号を○で囲む)	【調査研究・政策立案活動費】
	1:調査研究費    2:グループ活動費
	【広聴・広報活動費】
	3:広聴費    4:要請・陳情等活動費    5:広報費
	【経常的経費】
6:人件費    7:事務所費    ⑧:事務費	
9:資料購入・作成費    10:交通費	

支出年月日	4年12月10日	支出額	325 円
※ 政務活動費を充当した金額を記載			

使 途	ノート購入費
-----	--------

領収書等貼付欄 龍志会 浅野目義英

**セブン-イレブン**  
**浦和木崎2丁目店**  
 埼玉県さいたま市浦和区木崎2-2  
 6-11  
 電話: 048-825-2500    店#1

2022年12月10日(土) 11:59 責002

**領 収 書**

ノート キャンパス A6  
 @148x 2    296

---

小 計 (税抜10%)    ¥296  
 消費税等 (10%)    ¥29  
**合 計    ¥325**  
 (税率10%対象    ¥325)  
 (内消費税等10%    ¥29)  
 nanaco支払    ¥325  
 お買上明細は上記のとおりです。  
 nanaco番号    \*\*\*\*  
 nanaco残高    ¥  
 今回ポイント    1P  
 ポイント残高    631P  
 伝票番号    221-210-157-6133

※ 領収書は重ねて貼付しないこと。  
 ※ 領収書を貼るスペースが足りない場合は、別紙を使用すること。(別紙には整理番号(枝番)を付すこと。)

※ 領収書等には、①年月日、②金額、③使途(「ただし、〇〇代として」など何に支出されたか分かるような記載)、④発行者、⑤宛名が記載されていること(一部記載がない場合は、余白に補記すること)。  
 ※ 按分した場合は、積算方法を余白に記入すること。

整理番号 16

## 政務活動費 領収書等貼付用紙

経費区分 (該当する経費の 番号を○で囲む)	【調査研究・政策立案活動費】
	1:調査研究費    2:グループ活動費
	【広聴・広報活動費】
	3:広聴費    4:要請・陳情等活動費    5:広報費
	【経常的経費】
6:人件費    7:事務所費    ⑧:事務費	
9:資料購入・作成費    10:交通費	

支出年月日	4年12月10日	支出額	750 円
※ 政務活動費を充当した金額を記載			

使 途	メモ、スケジュール貼付用木製ボード購入
-----	---------------------

領収書等貼付欄

龍志会 浅野目義英  
 支払人 浅野目義英

領 収 証  
 様      4年12月10日

但し、メモ、スケジュール  
 貼付用木製ボード  
 として

★ ¥ 750 -

但 此

上記正に領収いたしました

内 訳

税率	金額(税抜税込)
%	消費税額等
税率	金額(税抜税込)
%	消費税額等

有限会社 佐久間材木店  
 さいたま市浦和区南町6-1-9  
 TEL(048)322-2065

コクヨ ウケ-1048

※ 領収書は重ねて貼付しないこと。  
 ※ 領収書を貼るスペースが足りない場合は、別紙を使用すること。(別紙には整理番号(校番)を付すこと。)

※ 領収書等には、①年月日、②金額、③使途(「ただし、〇〇代として」など何に支出されたか分かるような記載)、④発行者、⑤宛名が記載されていること(一部記載がない場合は、余白に補記すること)。  
 ※ 按分した場合は、積算方法を余白に記入すること。

整理番号 21

## 政務活動費 領収書等貼付用紙

経費区分 (該当する経費の 番号を○で囲む)	【調査研究・政策立案活動費】
	1:調査研究費      2:グループ活動費
	【広聴・広報活動費】
	3:広聴費      4:要請・陳情等活動費      5:広報費
	【経常的経費】
	6:人件費      7:事務所費      ⑧:事務費
	9:資料購入・作成費      10:交通費

支出年月日	4年12月12日	支出額	220 円
※ 政務活動費を充当した金額を記載			

使途	文房具(フロッピー紙)購入
----	---------------

領収書等貼付欄

龍志会 浅野目義英

A4フロッピー紙3枚  
2組購入代金

seria

領収書

北浦和店 0649  
 TEL046-882-7837 ｼﾞｯﾌﾟ2 20007  
 2022/12/12(月) 13:57  
 A4フロッピー紙3枚ｼﾞｯﾌﾟ 200  
 小計 2点 200  
 消費税 20  
**合計** ¥220  
 (10%対象 220)  
 お預り ¥500  
 お釣り ¥280

商品不良は返品・交換承ります。  
 お客様ご都合の場合レシートと商品  
 (開封済とお客様注文除く)を下記  
 期間内にお持ちください。

<返品・交換期間>  
 雑貨 2022/12/12~2023/01/12  
 食品 2022/12/12(※)

※店外に出られていない場合に限る



※ 領収書  
 ※ 領収書  
 こと。

アルバイト  
 パート募集中!  
 私たちと一緒に楽しく

※ 別紙を使用する  
 こと。

※ 領収書等には、①年月日、②金額、③品名、④品番、⑤商品コード、⑥商品名、⑦商品説明、⑧代として」など何に支出されたか分かるような記載)、④発行者、⑤宛名が記載されていること(一部記載がない場合は、余白に補記すること)。

※ 按分した場合は、積算方法を余白に記入すること。